



Szczotki techniczne

Szczotki techniczne

- Nowości w programie PFERD 4
- Rodzaje drutu oraz ich zastosowanie 5
- Szybka droga do optymalnego narzędzia 6
- Wskazówki dotyczące bezpieczeństwa 9
- Prędkości skrawania 10
- Dobrze zapakowane i przedstawione 11



Szczotki garnkowe z gwintem

- Nieplecione 12
- plecione 13



Szczotki stożkowe z gwintem

- Nieplecione 16
- plecione 16

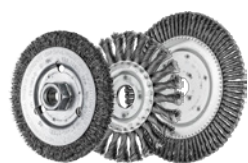

Szczotki tarczowe

- Nieplecione 18
- plecione 19
- Rurociągi 21
- plecione, z otworem 23
- nieplecione, z otworem 24

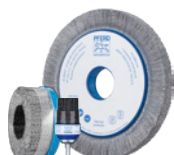

Szczotki kompozytowe

- Szczotki tarczowe, nieplecione 29
- Szczotki talerzowe, nieplecione 31
- Szczotki-pędzelki trzpieniowe, nieplecione 33



Szczotki-pędzelki trzpieniowe

- Nieplecione 34
- plecione 37



Szczotki garnkowe z trzonkiem

- Nieplecione 39

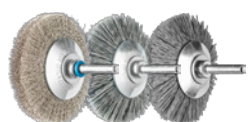

Szczotki stożkowe trzpieniowe

- Nieplecione 40

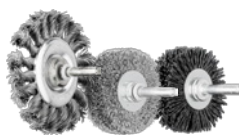

Szczotki tarczowe z trzonkiem

- Nieplecione 41
- plecione 43



Zestawy szczotek

- Zestawy szczotek 44



Uniwersalne szczotki garnkowe z trzonkiem

- Nieplecione 45



Uniwersalne szczotki tarczowe z trzonkiem

- Nieplecione 46



Szczotki walcowe

- Nieplecione 47



INOX-TOTAL

- Szczotki tarczowe 48
- Szczotki-pędzelki trzpieniowe 49
- Szczotki tarczowe z trzonkiem 50
- Szczotki stożkowe trzpieniowe 51

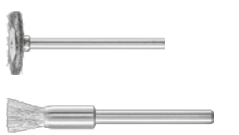

Szczotki miniaturowe

- Szczotki-pędzelki, nieplecione 52
- Szczotki garnkowe, nieplecione 53
- Szczotki tarczowe, nieplecione 54



Szczotki wewnętrzne

- Szczotki wewnętrzne 56

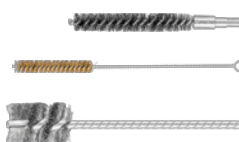



Szczotki ręczne

- Szczotki ręczne

61

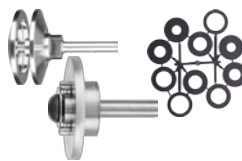

Aksesoria

- Uchwyty narzędziowe 65
- Adapter 66
- Osprzęt do szczotek wewnętrznych 67

Szczotki kompozytowe do użytku stacjonarnego

Firma PFERD oferuje szeroki asortyment wysokiej jakości szczotek technicznych opracowanych zwłaszcza pod kątem stacjonarnego użytku na robotach oraz maszynach CNC.



Szczotki kompozytowe firmy PFERD zostały dostosowane zwłaszcza pod kątem wymagań zautomatyzowanej obróbki elementów. W przeciwieństwie do tradycyjnych konstrukcji metalowych wyróżniają się za sprawą bardzo wysokiej gęstości włosia oraz wyjątkowo równomiernego rozdziału rodzaju drutu. Zapewniają tym samym długą żywotność i bardzo cichą pracę.

Co do zasady wszystkie szczotki techniczne firmy PFERD można też wykorzystywać w robotach.

Najczęstsze obszary zastosowań stacjonarnych szczotek technicznych obejmują usuwanie gratów i zaokrąglanie krawędzi, a także obróbkę otworów i gwintów wewnętrznych oraz obróbkę powierzchni i czyszczenie.

Aby dowiedzieć się więcej na temat szczotek kompozytowych do użytku stacjonarnego, należy zeskanować kod QR.

Zalety:

- Wysoka stabilność i agresywna praca szczotką dzięki gęstemu ułożeniu drutu.
- Wysoka elastyczność ze względu na możliwość dopasowywania się do konturów. Szczotki techniczne można łatwiej zaprogramować i często wykorzystywać bez wychyleń.
- Wysokie bezpieczeństwo procesu: wyjątkowo cicha praca dzięki równomiernemu rozłożeniu drutu.

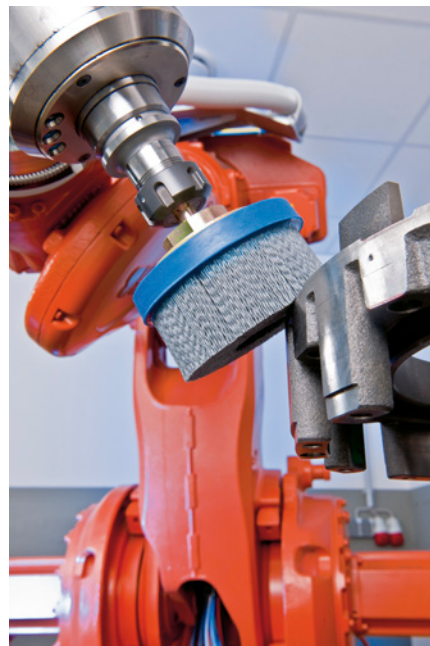

INOX-TOTAL

Do obróbki stali nierdzewnej (INOX) PFERD oferuje oprócz szczotek z drutem ze stali nierdzewnej także szczotki w wykonaniu INOX-TOTAL. Przeznaczone są one do wyjątkowo trudnych zastosowań.



Budowa szczotki tarczowej z otworem w wykonaniu INOX-TOTAL:

- ① Tarcze boczne ze stali nierdzewnej (INOX)
- ② Pierścień centrujący ze stali nierdzewnej (INOX)
- ③ Drut ze stali nierdzewnej (INOX)

Aby dowiedzieć się więcej na temat szczotek w wykonaniu INOX-TOTAL, należy zeskanować kod QR.

Zalety:

- Najwyższa ochrona przed korozją dzięki budowie narzędzia w całości ze stali nierdzewnej (INOX) i zgodności z jakością 1.4310 (V2 A).

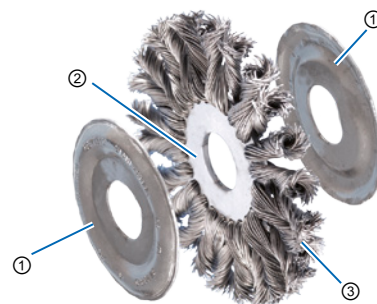



Wybór rodzaju drutu

Rodzaj drutu	Materiał obrabiany						
	Stal	Stal szlachetna (INOX)	Aluminium	Metale nieżelazne		Żeliwo	Two-rzywa sztuczne
				Miękkie metale nieżelazne Mosiądz, miedź, cynk	Twarde metale nieżelazne tytan, brąz, stopy na bazie niklu i kobaltu		
Drut stalowy (ST)	●	-	-	-	-	●	○
Drut ze stali szlachetnej (INOX)	○	●	●	○	○	-	-
Drut ze stali szlachetnej (INOX) Diament (DIA)	○	-	-	-	●	●	●
Drut mosiężny (MES)	-	-	-	●	-	-	-
Węgiel krzemu (SiC)	●	●	●	-	○	●	●
Tlenek glinu (AO)	○	○	●	-	-	○	○
Drut z ziarnem ceramicznym (CO)	●	○	○	-	●	●	-
Diament (DIA)	○	-	-	-	●	●	●
Nylon	-	-	○	○	-	-	●
Szczotka z włosia koziego (z pastą polerską)	●	●	●	●	●	●	●

● = bardzo dobra ○ = dobra - = nie nadaje się

Rodzaje drutu

- **Szczotki nieplecione (drut falowany):** Do zadań wymagających dużej elastyczności szczotki, jak np. obróbka konturów elementu obrabianego.
- **Szczotki plecione (drut gładki):** Do zadań wymagających agresywnej pracy szczotki, jak np. obróbka spawów.

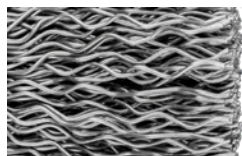

Drut stalowy (ST)

Zalety / cechy:

- Specjalny drut PFERD o dużej ciągliwości i wytrzymałości na zginanie.
- Gwarancja najdłuższej żywotności narzędzia, również przy intensywnych pracach.
- Odporność na temperatury do 300°C



Drut ze stali nierdzewnej (INOX), Diament (DIA)

Zalety / cechy:

- Do zastosowań wymagających użycia agresywnych szczotek.
- Do materiałów o dużej wytrzymałości.
- Odporność na temperatury do 450°C



Drut mosiężny (MES)

Zalety / cechy:

- Jakość drutu CuZn37: drut mosiężny jest bardziej miękki niż drut stalowy.
- Pracuje beziskrowo, równomierna obróbka.
- Odporność na temperatury do 180°C

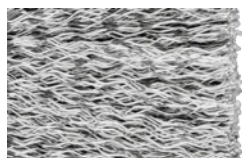

Drut ze stali nierdzewnej (INOX)

Zalety / cechy:

- Jakość drutu 1.4310 (V2A): odporność na korozję; nie pozostawia korodujących rys na obrabianym materiale.
- W porównaniu do drutu stalowego używać z możliwie najniższą liczbą obrotów.
- Szczotki PFERD w wykonaniu INOX są odtłuszczone.
- Odporność na temperatury do 450°C

Rodzaje ziarna

- Ziarno ściernie bardzo dobrze przylega do drutu, dzięki czemu możliwa jest również praca całą powierzchnią drutu.
- **Drut okrągły:** do zastosowań wymagających elastycznej pracy szczotki.
- **Drut prostokątny (REC):** do zastosowań wymagających agresywnej pracy szczotki.
- Zalecenia dot. użytkowania: Przy obróbce w warunkach wysokiej temperatury używać chłodziwa.



Węgiel krzemu (SiC)

Zalety / cechy:

- Do usuwania gratów i uniwersalnych prac obróbczych.
- Odporność na temperatury do 220°C





Tlenek aluminium (AO)

Zalety / cechy:

- W porównaniu do drutu z ziarnem z węgla krzemu jest bardziej agresywny.
- Zasadniczo wykorzystywany do polerowania i wygładzania powierzchni miękkich metali.
- Odporność na temperatury do 220°C

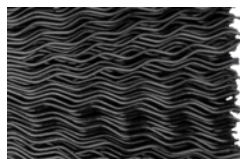

Nylon

Zalety / cechy:

- Przede wszystkim do obróbki materiałów, które można łatwo zadrapać lub uszkodzić. Sprawdza się np. w przypadku miękkich tworzyw sztucznych.
- Odporność na temperatury do 220°C

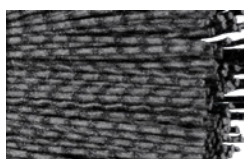

Drut z ziarnem ceramicznym (CO)

Zalety / cechy:

- Odnacza się wysoką ciągliwością i bardzo dobrymi właściwościami szlifującymi.
- Duże ilości zdzieranego materiału i agresywna praca szczotki.
- Odporność na temperatury do 220°C

Szczotki naturalne

- Do lekkich prac czyszczących i odkurzających, jak również do polerowania (w połączeniu z pastą polerską).



Szczotki naturalne białe (SBW) i czarne (SBS)

Zalety / cechy:

- Szczecina jest mniej elastyczna i twardsza niż szczotki z włosia koziego.
- Odporność na temperatury do 150°C



Diament (DIA)

Zalety / cechy:

- Do zastosowań wymagających użycia agresywnych szczotek.
- Do materiałów o dużej wytrzymałości.
- Odporność na temperatury do 220°C



Szczotki naturalne z włosia koziego (ZHW)











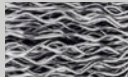
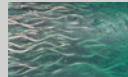
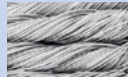
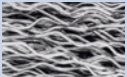





















































Zalety / cechy:

- Włosie kozie jest bardziej elastyczne od włosia z tworzywa sztucznego.
- Odporność na temperatury do 150°C

Szybka droga do optymalnego narzędzia

Szybka droga do optymalnego narzędzia

- ① **Wybrać rodzaj drutu.** Do obrabianego materiału należy najpierw wybrać optymalny rodzaj drutu.
- ② **Wybrać rodzaj drutu.** Rodzaj drutu dobiera się w zależności od oczekiwanego efektu końcowego prac obróbczych.
- ③ **Wybrać narzędzie.** Mając na uwadze zadanie obróbcze oraz geometrię elementu obrabianego, należy dobrać optymalną szczotkę.



















































Obrabiane materiały	Stal, żeliwo, tworzywa sztuczne			Stal szlachetna (INOX), aluminium, inne metale nieżelazne	Stal szlachetna (INOX), aluminium, inne metale nieżelazne
Rodzaj drutu	Drut stalowy (ST) Kolor: szary			Stal szlachetna (INOX) Kolor: niebieski	Stal szlachetna (INOX) Kolor: niebieski
Rodzaj drutu					
Efekt obróbki	agresywny efekt szcztokowania, mało elastyczny	delikatny efekt szcztokowania, elastyczny	b. agresywny efekt szcztokowania, nieelastyczny	agresywny efekt szcztokowania, mało elastyczny	delikatny efekt szcztokowania, elastyczny
Spaw 	 RBG  RBG PIPE	 HBU  HBK	 RBV	 RBG  RBG PIPE	 HBU  HBK
Nadawanie powierzchni struktury 		 RBU  RBU SC  WBU			 RBU  WBU
Gratowanie krawędzi 	 KBG  RBG	 KBU  RBU  RBU	 RBV	 KBG  RBG	 KBU  RBU
Gratowanie powierzchni 	 TBG	 TBU  TBU		 TBG	 TBU  TBU
Gratowanie wnętrza 	 PBG	 PBU  PBU  TBU	 PBV	 PBG	 PBU  PBU
Czyszczenie powierzchni 	 TBG  KBG	 TBU  KBU  RBU		 TBG  KBG	 TBU  KBU  RBU
Czyszczenie wnętrza 	 PBG	 PBU  PBU  TBU	 PBV	 PBG	 PBU  PBU  TBU

Szczotki techniczne

Szybka droga do optymalnego narzędzia

PFERD



Obrabiane materiały	Stal, stal szlachetna (INOX), aluminium, metale nieżelazne, tytan, żeliwo, tw. sztuczne, drewno	Mosiądz, miedź, inne metale nieżelazne	Stal, stal szlachetna (INOX), metale nieżelazne, żeliwo
Rodzaj drutu	Z włosiem z tworzywa sztucznego (SiC, CO, nylon) Kolor: czerwony	Drut mosiężny (MES) Kolor: żółty	Materiały naturalne Kolor: brązowy
Rodzaj drutu	 nieplecione	 nieplecione	 nieplecione
Efekt obróbki	efekt szczotki szlifierskiej, elastyczny	delikatny efekt szczotkowania, elastyczny	delikatny efekt szczotkowania (użycie z pastą polerską)
Spaw 		 HBU	
Nadawanie powierzchni struktury 	 RBU  RBUP  WBU		
Gratowanie krawędzi 	 RBU  RBUP  RBU  RBU	 RBU  RBU	
Gratowanie powierzchni 	 TBU  DBU  TBU		
Gratowanie wewnątrz 	 PBU  PBU  TBU  IBU	 PBU  PBU  TBU  IBU	
Czyszczenie powierzchni 	 TBU  RBU  RBUP  DBU  TBU  RBU	 RBU  HBU	
Czyszczenie wewnątrz 	 PBU  PBU  TBU  IBU	 PBU  IBU	 PBU  TBU
Polerowanie 			 RBU  PBU  TBU



Wskazówki dot. bezpieczeństwa:

Firma PFERD jako jeden z wiodących producentów szczotek spełnia wymogi normy EN 1083. Do każdego opakowania dołączone są wskazówki dotyczące bezpiecznej i opłacalnej pracy szczotek PFERD. Pomogą podwyższyć poziom osobistego bezpieczeństwa pracy.



Zakładać maskę przeciwpyłową!



Należy założyć rękawice!



Należy przestrzegać wskazówek dot. bezpieczeństwa!



Używać osłony ochronnej!



Nosić okulary ochronne!



Chronić słuch!



Maksymalnie dopuszczalna liczba obrotów

W celu zapewnienia bezpieczeństwa pracy podana na etykiecie szczotki oraz w katalogu maksymalna liczba obrotów nie może zostać przekraczana! Dalsze zalecenia dotyczące optymalnej liczby obrotów zawarte są w informacjach o produkcie oraz tabelach produktu. Są tam podane zalecane liczby obrotów [obr./min] pozwalające uzyskać optymalny wynik pracy.

Średnica szczotki

Przy napędach ręcznych średnica szczotki przy wszystkich rodzajach drutu nie powinna przekraczać 180 mm.

Całkowita \varnothing D szczotki [mm]	Minimalna średnica otworu D_A [mm]
50	4,6
75	6,5
100	10
150	13
200	16
250	20
300	20
350	32

Najmniejsza średnica otworu wg EN 1083

W zależności od średnicy całkowitej (D) najmniejsza średnica otworu (D_A) powinna odpowiadać wartości podanej w diagramie poniżej.



Określenie zalecanej liczby obrotów

- ① Wybrać rodzaj szczotki.
- ② Odczytać zalecaną prędkość skrawania.
- ③ Określenie prędkości obrotowej poprzez średnicę szczotki i prędkość skrawania.

Zalecane zakresy prędkości [m/s] zależą od danego zastosowania i ich zakres jest nieco niższy od maksymalnie dopuszczalnych prędkości.

① Rodzaj szczotki	② Prędkość cięcia
Szczotki-pędzelki	5-15 m/s
Szczotki garnkowe	15-45 m/s
Szczotki okrągłe z trzonkiem	15-40 m/s
Szczotki okrągłe/stożkowe z otworem/gwintem	patrz rysunek na dole

② Zalecana prędkość skrawania [m/s] do szczotek tarczowych/stożkowych z otworem/gwintem.

Kolorowe linie odpowiadają stosowanemu systemowi oznaczeń materiałów.

Zastosowanie		[m/s]	10	15	20	25	30	35	40	45	50	55
Gratowanie / łamanie krawędzi	plecione							35-45 m/s				
							30-40 m/s					
	nieplecione				25-40 m/s							
			15-30 m/s									
Usuwanie zgorzeli/zendry walcowniczej	plecione						35-55 m/s					
						30-40 m/s						
Czyszczenie/szorstkowanie powierzchni	plecione						35-40 m/s					
						30-35 m/s						
	nieplecione			20-40 m/s								
			15-35 m/s									
Obróbka spawów	plecione						35-55 m/s					
						30-40 m/s						
	nieplecione					30-45 m/s						
				25-40 m/s								

③ Zalecane prędkości obrotowe [obr./min]

Przykład:

RBG 11512 ST

Czyszczenie powierzchni

Średnica szczotki D: 115 mm

Prędkość skrawania: 39 m/s

Obroty: 6.500 obr./min

n [obr./min]	Średnica szczotki D [mm]																	
	10	15	20	25	30	40	50	60	75	80	100	115	125	150	175	200	250	300
1 000	1	1	1	1	2	2	3	3	4	4	5	6	7	8	9	10	13	16
1 250	1	1	1	2	2	3	3	4	5	5	7	8	8	10	11	13	16	20
1 500	1	1	2	2	2	3	4	5	6	6	8	9	10	12	14	16	20	24
1 750	1	1	2	2	3	4	5	5	7	7	9	11	11	14	16	18	23	27
2 000	1	2	2	3	3	4	5	6	8	8	10	12	13	16	18	21	26	31
2 500	1	2	3	3	4	5	7	8	10	10	13	15	16	20	23	26	33	39
3 000	2	2	3	4	5	6	8	9	12	13	16	18	20	24	27	31	39	47
3 500	2	3	4	5	5	7	9	11	14	15	18	21	23	27	32	37	46	55
4 000	2	3	4	5	6	8	10	13	16	17	21	24	26	31	37	42	52	63
4 500	2	4	5	6	7	9	12	14	18	19	24	27	29	35	41	47	59	71
5 000	3	4	5	7	8	10	13	16	20	21	26	30	33	39	46	52	65	79
5 500	3	4	6	7	9	12	14	17	22	23	29	33	36	43	50	58	72	
6 000	3	5	6	8	9	13	16	19	24	25	31	36	39	47	55	63	79	
6 500	3	5	7	9	10	14	17	20	26	27	34	39	43	51	60	68		
7 000	4	5	7	9	11	15	18	22	27	29	37	42	46	55	64	73		
7 500	4	6	8	10	12	16	20	24	29	31	39	45	49	59	69	79		
8 000	4	6	8	10	13	17	21	25	31	34	42	48	52	63	73			
10 000	5	8	10	13	16	21	26	31	39	42	52	60	65	79				
12 000	6	9	13	16	19	25	31	38	47	50	63	72	79					
14 000	7	11	15	18	22	29	37	44	55	59	73							
16 000	8	13	17	21	25	34	42	50	63	67								
20 000	10	16	21	26	31	42	52	63	79									
22 000	12	17	23	29	35	46	58	69										
25 000	13	20	26	33	39	52	65	79										

$$\text{Prędkość. (v)} = \frac{\varnothing (D) \times \pi \times \text{obroty (n)}}{1000 \times 60}$$

Opakowanie

PFERD oferuje szczotki techniczne standardowo w solidnych opakowaniach (IP).

Zalety:

- Solidne opakowanie, chroniące przed zniszczeniem produktu.

Opakowanie POS

Firma PFERD oferuje szczotki tarczowe, garnkowe, szczotki-pędzelki oraz szczotki stożkowe w dostosowanym pod kątem sprzedaży pojedynczym opakowaniu. Zapakowane pojedynczo szczotki trzpieniowe są dostarczane w specjalnych pojedynczych opakowaniach. Dodatek „POS” w oznaczeniu oznacza wszystkie szczotki w opakowaniu POS.

Zalety:

- Funkcjonalna zawieszka wspierająca optymalną prezentację na powierzchni sprzedażowej.
- Przezroczyste okienko na opakowaniu pozwala na szybkie zapoznanie się z produktem.



IP



POS

Wymiary

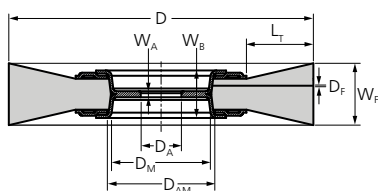

Szczotki tarczowe

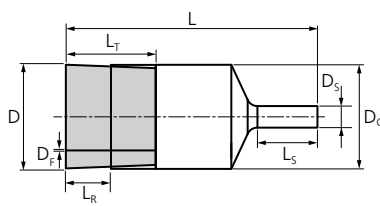

Szczotki-pędzelki

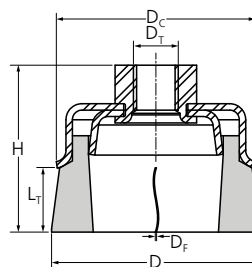

Szczotki garnkowe

Objaśnienie stosowanych wymiarów

D	Nominalna zewnętrzna średnica szczotki lub powierzchni roboczej szczotki-pędzelka	D_S	Średnica trzonka (przy szczotkach trzpieniowych), średnica splotu (przy szczotkach walcowych), średnica przedłużki (przy szczotkach wewnętrznych)	L_S	Długość użytkowa do trzonka lub kijka, całkowita długość wału mocującego, użytkowa długość gwintu
D_A	Średnica otworu	D_T	Nominalne oznaczenie gwintu	L_T	Długość nominalna drutu (długość całkowita drutu)
D_{AM}	Maks. średnica otworu w korpusie	H	Nominalna wysokość całkowita (wraz z elementami do otworu lub na gwint i trzonkiem)	W_A	Szerokość korpusu przy otworze / przy gwincie
D_C	Maks. średnica korpusu	L	Nominalna długość całkowita szczotki-pędzelka (bez czopa prowadzącego, szczotki końcowe) i szczotki wewnętrznej	W_B	Najszerokie miejsce korpusu
D_F	Średnica drutu (grubość drutu)	L_R	Długość całkowita drutu (poza pierścieniem wsporczym)	W_F	Wielkość nominalna powierzchni roboczej
D_M	Średnica w obszarze otworu				

Szczotki garnkowe z gwintem

Wymiary



Wykonania specjalne

W przypadku, gdyby oferta PFERD okazała się niewystarczająca przy rozwiązywaniu Państwa zadań obróbczych, możemy wykonać szczotki na specjalne zamówienie. Wykonania specjalne obejmują np. inne grubości i właściwości drutu, inne otwory, gwinty oraz wymiary.

Nieplecione

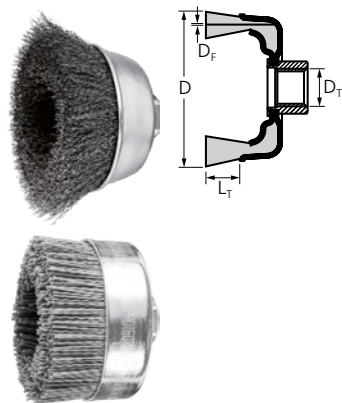

TBU

Znakomita do średnio ciężkich prac na dużych powierzchniach oraz do odgratowywania, czyszczenia i usuwania rdzy.



Cechy produktu:

- Optymalne dopasowanie do konturu elementu obrabianego dzięki dużej elastyczności.
- Uzyskuje precyzyjny obraz powierzchni.

D [mm]	L _T [mm]	D _T	D _F [mm]	Zalec. obr./min	Maks. obr./min		Nr artykułu	Nazwa	Cena/sztuka PLN	
Drut stalowy (ST)										
60	20	M14x2	0,30	6 300 – 9 400	12 500	1	43468902	POS TBU 60/M14 ST 0,30	-	
							5	43468880	TBU 60/M14 ST 0,30	-
75	25	M14x2	0,30	6 300 – 9 400	12 500	1	43468922	POS TBU 60/X-LOCK ST 0,30	-	
							5	43469001	POS TBU 75/M14 ST 0,30	-
							1	43469010	TBU 75/M14 ST 0,30	-
100	25	M14x2	0,30	4 300 – 6 400	8 500	1	43469006	POS TBU 75/X-LOCK ST 0,30	-	
							1	43469102	POS TBU 100/M14 ST 0,30	-
Drut ze stali nierdzewnej (INOX) – Wszystkie szczotki INOX są odtuszczone.										
60	20	M14x2	0,30	5 000 – 8 100	12 500	1	43468905	POS TBU 60/M14 INOX 0,30	-	
							5	43468882	TBU 60/M14 INOX 0,30	-
							1	43468925	POS TBU 60/X-LOCK INOX 0,30	-
75	25	M14x2	0,30	5 000 – 8 100	12 500	1	43469003	POS TBU 75/M14 INOX 0,30	-	
							5	43469012	TBU 75/M14 INOX 0,30	-
							1	43469007	POS TBU 75/X-LOCK INOX 0,30	-
100	25	M14x2	0,30	3 400 – 5 500	8 500	1	43469103	POS TBU 100/M14 INOX 0,30	-	
Drut z tworzywa sztucznego z ziarnem z węgliku krzemu (SiC)										
100	46	M14x2	1,00	2 400 – 3 900	6 000	1	43469104	POS TBU 100/M14 SiC 120 1,00	-	

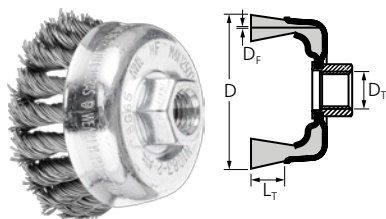

TBG

Agresywna praca szczotki. Znakomita do średnio ciężkich prac, takich jak usuwanie gratów, czyszczenie oraz usuwanie rdzy, zendry i odprysków ze spawania.



Cechy produktu:

- Agresywna praca dzięki twardym splotom drutu.

D [mm]	L _T [mm]	D _T	D _F [mm]	Ilość splotów	Zalec. obr./min	Maks. obr./min		Nr artykułu	Nazwa	Cena/sztuka PLN
Drut stalowy (ST)										
65	22	M14x2	0,35	18	6 300 – 12 500	12 500	1	43305002	POS TBG 65/M14 ST 0,35	-
							5	43305020	TBG 65/M14 ST 0,35	-
		X-LOCK	0,35	18	6 300 – 12 500	12 500	1	43305025	POS TBG 65/X-LOCK ST 0,35	-
							5	43305021	TBG 65/M14 ST 0,50	-
		M14x2	0,50	18	6 300 – 12 500	12 500	1	43305001	POS TBG 65/M14 ST 0,50	-
							5	43305026	POS TBG 65/X-LOCK ST 0,50	-
80	20	M14x2	0,50	20	5 000 – 10 000	10 000	1	43306031	POS TBG 80/M14 ST 0,50	-
							5	43306040	TBG 80/M14 ST 0,50	-
		X-LOCK	0,50	20	5 000 – 10 000	11 500	1	43306036	POS TBG 80/X-LOCK ST 0,50	-
100	25	M14x2	0,50	24	4 500 – 9 000	9 000	1	43308031	POS TBG 100/M14 ST 0,50	-
							5	43308040	TBG 100/M14 ST 0,50	-
Drut ze stali nierdzewnej (INOX) – Wszystkie szczotki INOX są odłuszczone.										
65	22	M14x2	0,35	18	5 000 – 12 500	12 500	1	43305003	POS TBG 65/M14 INOX 0,35	-
							5	43305023	TBG 65/M14 INOX 0,35	-
		X-LOCK	0,35	18	5 000 – 12 500	12 500	1	43305027	POS TBG 65/X-LOCK INOX 0,35	-
							5	43305024	TBG 65/M14 INOX 0,50	-
		M14x2	0,50	18	5 000 – 12 500	12 500	1	43305004	POS TBG 65/M14 INOX 0,50	-
							5	43305028	POS TBG 65/X-LOCK INOX 0,50	-
80	20	M14x2	0,35	20	4 000 – 10 000	10 000	1	43306033	POS TBG 80/M14 INOX 0,35	-
							5	43306042	TBG 80/M14 INOX 0,35	-
		0,50	20	4 000 – 10 000	10 000	1	43306035	POS TBG 80/M14 INOX 0,50	-	
						5	43306044	TBG 80/M14 INOX 0,50	-	
		X-LOCK	0,50	20	4 000 – 10 000	11 500	1	43306037	POS TBG 80/X-LOCK INOX 0,50	-
100	25	M14x2	0,35	24	3 600 – 9 000	9 000	1	43308033	POS TBG 100/M14 INOX 0,35	-
							5	43308042	TBG 100/M14 INOX 0,35	-
		0,50	24	3 600 – 9 000	9 000	1	43308035	POS TBG 100/M14 INOX 0,50	-	
							5	43308044	TBG 100/M14 INOX 0,50	-



Szczotki garnkowe z gwintem plecione

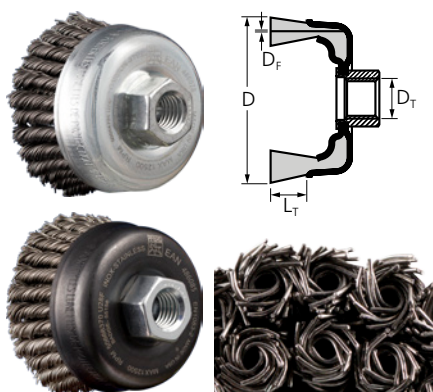

TBG HD, dwurzędowe

Dwurzędowa, bardzo agresywna i stabilna szczotka, wytrzymuje duże obciążenia mechaniczne. Znakomita do średnio ciężkich prac, takich jak usuwanie gratów, czyszczenie oraz usuwanie rdzy, zendry i odprysków ze spawania. Niezwykle wysoka gęstość ułożenia zapewnia optymalną żywotność.

Cechy produktu:

- Dwurzędowa konstrukcja umożliwia szybkie rezultaty szczotkowania dzięki większej szerokości wypełnienia.
- Wysoki komfort pracy dzięki płynnej pracy w narożnikach i na krawędziach.
- Agresywny efekt pracy szczotki dzięki sztywnym splotom.

D [mm]	L _T [mm]	D _T	D _F [mm]	Ilość splotów	Zalec. obr./min	Maks. obr./min		Nr artykułu	Nazwa	Cena/sztuka PLN
Drut stalowy (ST)										
65	22	M14x2	0,50	48	6 300 – 12 500	12 500	1	43305032	POS TBG 65/M14 ST 0,50 2RH HD	-
Drut ze stali nierdzewnej (INOX) – Wszystkie szczotki INOX są odtłuszczone.										
65	22	M14x2	0,50	48	5 000 – 12 500	12 500	1	43305033	POS TBG 65/M14 INOX 0,50 2RH HD	-

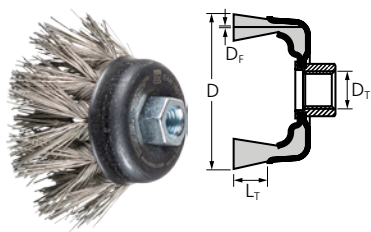

TBG, DIA

Szczotki z nasypem, drut ze stali szlachetnej (INOX), diament (DIA) nadają się do zastosowań wymagających szczególnie wysokiej agresywności. Zastosowanie przede wszystkim do materiałów o dużej wytrzymałości.

Cechy produktu:

- Sploty szczotki są splecione na maksymalnie 50% długości, co zapewnia optymalny stosunek agresywności do elastyczności.
- Szczotka pozwala na uzyskanie lepszej jakości wykończenia nierównych powierzchni niż tradycyjne szczotki plecione.

D [mm]	L _T [mm]	D _T	D _F [mm]	Ilość splotów	Zalec. obr./min	Maks. obr./min		Nr artykułu	Nazwa	Cena/sztuka PLN
Drut ze stali nierdzewnej (INOX), Diament (DIA)										
65	22	M14x2	0,50	18	1 500 – 3 700	12 500	1	43703023	TBG 65/M14 INOX 0,50 DIA 270	-
100	38	M14x2	0,50	24	1 000 – 2 400	9 000	1	43703022	TBG 100/M14 INOX 0,50 DIA 270	-
								43703021	TBG 100/M14 INOX 0,50 DIA 400	-

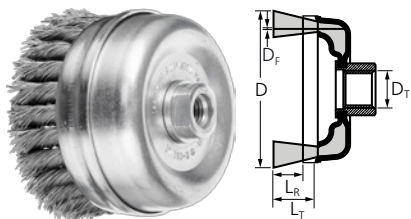

TBGR, z pierścieniem wsporczym

Agresywna szczotka z pierścieniem oporowym. Doskonale nadaje się do średnio ciężkich prac na dużych powierzchniach, takich jak usuwanie gratów, czyszczenie oraz usuwanie rdzy, zgorzeli i odprysków ze spawania. Szczotka wyróżnia się za sprawą wyjątkowo dużej żywotności.



Cechy produktu:

- Pierścienie wsporcze zapobiegają rozszerzaniu się splotów drutu podczas pracy. Rozpiętość i stopień elastyczności drutu reguluje się za pomocą pierścienia podtrzymującego.
- Gdy drut zużyje się do wysokości pierścienia, można go usunąć w celu dalszego użycia bez zmiany sposobu szczotkowania.
- Agresywny efekt pracy szczotki dzięki sztywnym splotom.

D [mm]	L _R [mm]	L _T [mm]	D _T	D _F [mm]	Ilość splotów	Zalec. obr./min	Maks. obr./min		Nr artykułu	Nazwa	Cena/sztuka PLN
Drut stalowy (ST)											
80	25	40	M14x2	0,50	22	4 300 – 8 500	8 500	1	43306001	TBGR 80/M14 ST 0,50	-
100	25	40	M14x2	0,50	26	4 300 – 8 500	8 500	1	43308001	TBGR 100/M14 ST 0,50	-
				5/8-11	0,50	26	4 300 – 8 500	8 500	1	43308006	TBGR 100/5/8 ST 0,50
125	25	30	5/8-11	0,50	32	3 300 – 6 500	6 500	1	43308010	TBGR 125/5/8 ST 0,50	-

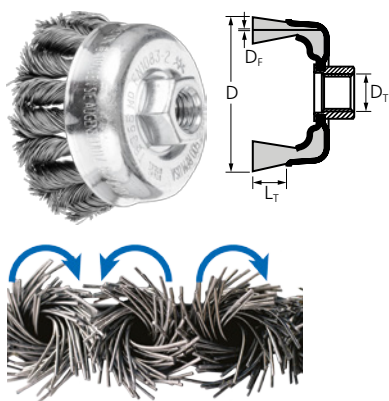

TBG CT, COMBITWIST

Bardzo agresywna praca szczotki. Znakomita do średnio ciężkich prac, takich jak usuwanie gratów, czyszczenie oraz usuwanie rdzy, zendry i odprysków ze spawania. Do obróbki zagłębień i krawędzi, sploty nie zakręcają się podczas pracy.



Cechy produktu:

- Najwyższa ekonomiczność dzięki długiej żywotności oraz najlepszej wydajności.
- Spokojna praca, bez bicia gwarantuje wysoki komfort obróbki.
- Agresywny efekt pracy szczotki dzięki sztywnym splotom.

D [mm]	L _T [mm]	D _T	D _F [mm]	Ilość splotów	Zalec. obr./min	Maks. obr./min		Nr artykułu	Nazwa	Cena/sztuka PLN
Drut stalowy (ST)										
65	22	M14x2	0,35	18	6 300 – 12 500	12 500	1	43305041	POS TBG 65/M14 CT ST 0,35	-
				5	43305030	TBG 65/M14 CT ST 0,35	-			
			0,50	18	6 300 – 12 500	12 500	1	43305051	POS TBG 65/M14 CT ST 0,50	-
				5	43305031	TBG 65/M14 CT ST 0,50	-			
80	20	M14x2	0,50	20	5 000 – 10 000	10 000	1	43306061	POS TBG 80/M14 CT ST 0,50	-
				5	43306070	TBG 80/M14 CT ST 0,50	-			
100	25	M14x2	0,50	24	4 500 – 9 000	9 000	1	43308061	POS TBG 100/M14 CT ST 0,50	-
				5	43308070	TBG 100/M14 CT ST 0,50	-			
Drut ze stali nierdzewnej (INOX) – Wszystkie szczotki INOX są odtłuszczone.										
65	22	M14x2	0,35	18	5 000 – 12 500	12 500	1	43305043	POS TBG 65/M14 CT INOX 0,35	-
			0,50	18	5 000 – 12 500	12 500	1	43305053	POS TBG 65/M14 CT INOX 0,50	-
80	20	M14x2	0,35	20	4 000 – 10 000	10 000	1	43306063	POS TBG 80/M14 CT INOX 0,35	-
			0,50	20	4 000 – 10 000	10 000	1	43306065	POS TBG 80/M14 CT INOX 0,50	-
100	25	M14x2	0,35	24	3 600 – 9 000	9 000	1	43308063	POS TBG 100/M14 CT INOX 0,35	-
			0,50	24	3 600 – 9 000	9 000	1	43308065	POS TBG 100/M14 CT INOX 0,50	-



Szczotki stożkowe z gwintem

Nieplecione

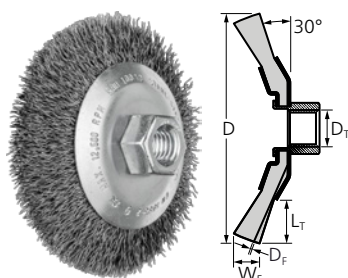

KBU

Znakomita do średnio ciężkich prac takich jak usuwanie gratów, czyszczenie i usuwanie rdzy. Możliwość stosowania na szlifierkach kątowych do 80 m/s.



Cechy produktu:

- Optymalnie dociera do trudno dostępnych miejsc, takich jak krawędzie wewnętrzne, żłobki i rowki.
- Optymalne dopasowanie do konturu elementu obrabianego dzięki dużej elastyczności.
- Uzyskuje precyzyjny obraz powierzchni.

D [mm]	W _F [mm]	L _T [mm]	D _T	D _F [mm]	Zalec. obr./min	Maks. obr./min		Nr artykułu	Nazwa	Cena/sztuka PLN
Drut stalowy (ST)										
100	10	22	M14x2	0,35	6 300 – 12 500	12 500	1	43316001	POS KBU 10010/M14 ST 0,35	-
								5	43316010	KBU 10010/M14 ST 0,35
115	10	30	M14x2	0,35	6 300 – 12 500	12 500	1	43316021	POS KBU 11510/M14 ST 0,35	-
125	10	22	M14x2	0,35	6 300 – 11 000	11 000	5	43220120	POS KBU 12510/M14 ST 0,35	-
Drut ze stali nierdzewnej (INOX) – Wszystkie szczotki INOX są odtłuszczone.										
100	10	22	M14x2	0,35	5 000 – 12 500	12 500	1	43316003	POS KBU 10010/M14 INOX 0,35	-
								5	43316012	KBU 10010/M14 INOX 0,35
115	10	30	M14x2	0,35	5 000 – 12 500	12 500	1	43316023	POS KBU 11510/M14 INOX 0,35	-
125	10	22	M14x2	0,35	5 000 – 11 000	11 000	5	43220121	POS KBU 12510/M14 INOX 0,35	-

plecione

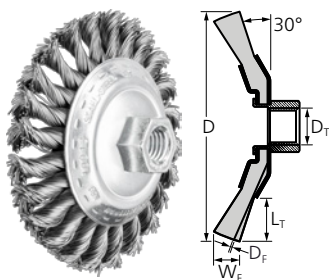

KBG

Agresywna praca szczotki. Znakomita do średnio ciężkich prac, takich jak odgratowywanie, czyszczenie oraz usuwanie rdzy, zgorzeli i odprysków ze spawania.



Cechy produktu:

- Optymalnie dociera do trudno dostępnych miejsc, takich jak krawędzie wewnętrzne, żłobki i rowki.
- Agresywny efekt pracy szczotki dzięki sztywnym splotom.

D [mm]	W _F [mm]	L _T [mm]	D _T	D _F [mm]	Ilość splotów	Zalec. obr./min	Maks. obr./min		Nr artykułu	Nazwa	Cena/sztuka PLN
Drut stalowy (ST)											
100	13	22	M14x2	0,50	24	10 000 – 15 000	20 000	1	43313001	POS KBG 10013/M14 ST 0,50	-
									5	43312910	KBG 10013/M14 ST 0,50
115	15	26	M14x2	0,50	24	7 500 – 12 500	15 000	1	43315001	POS KBG 11515/M14 ST 0,50	-
									5	43314010	KBG 11515/M14 ST 0,50
125	15	19	M14x2	0,50	28	7 500 – 12 000	15 000	1	43317001	POS KBG 12515/M14 ST 0,50	-

Więcej na następnej stronie



D [mm]	W _F [mm]	L _T [mm]	D _T	D _F [mm]	Ilość splotów	Zalec. obr./min	Maks. obr./min		Nr artykułu	Nazwa	Cena/sztuka PLN
Drut ze stali nierdzewnej (INOX) – Wszystkie szczotki INOX są odtłuszczone.											
100	13	22	M14x2	0,35	24	8 600 – 15 000	20 000	1	43313003	POS KBG 10013/M14 INOX 0,35	-
				0,50	24	8 600 – 15 000	20 000	1	43313006	POS KBG 10013/M14 INOX 0,50	-
								5	43312914	KBG 10013/M14 INOX 0,50	-
115	15	26	M14x2	0,35	24	6 000 – 12 500	15 000	1	43315003	POS KBG 11515/M14 INOX 0,35	-
				0,50	24	6 000 – 12 500	15 000	1	43315007	POS KBG 11515/M14 INOX 0,50	-
125	15	19	M14x2	0,35	28	6 000 – 12 500	15 000	1	43317003	POS KBG 12515/M14 INOX 0,35	-
				0,50	28	6 000 – 12 500	15 000	1	43317007	POS KBG 12515/M14 INOX 0,50	-

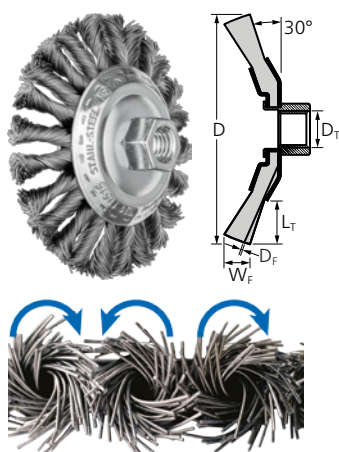

KBG CT, COMBITWIST

Bardzo agresywna praca szczotki. Znakomita do średnio ciężkich prac, takich jak usuwanie gratów, czyszczenie oraz usuwanie rdzy, zendry i odprysków ze spawania. Do obróbki zagłębień i krawędzi, sploty nie zakręcają się podczas pracy.



Cechy produktu:

- Optymalnie dociera do trudno dostępnych miejsc, takich jak krawędzie wewnętrzne, żłobki i rowki.
- Najwyższa opłacalność dzięki długiej żywotności oraz zdzieraniu materiału i wysoki komfort obróbki za sprawą spokojnej pracy bez bicia.
- Agresywny efekt pracy szczotki dzięki sztywnym splotom.

D [mm]	W _F [mm]	L _T [mm]	D _T	D _F [mm]	Ilość splotów	Zalec. obr./min	Maks. obr./min		Nr artykułu	Nazwa	Cena/sztuka PLN
Drut stalowy (ST)											
100	13	22	M14x2	0,50	24	10 000 – 15 000	20 000	1	43313011	POS KBG 10013/M14 CT ST 0,50	-
								5	43312920	KBG 10013/M14 CT ST 0,50	-
115	15	26	M14x2	0,50	24	7 500 – 12 500	15 000	1	43315011	POS KBG 11515/M14 CT ST 0,50	-
								5	43314020	KBG 11515/M14 CT ST 0,50	-
125	15	19	M14x2	0,50	28	7 500 – 12 500	15 000	1	43317011	POS KBG 12515/M14 CT ST 0,50	-
Drut ze stali nierdzewnej (INOX) – Wszystkie szczotki INOX są odtłuszczone.											
100	13	22	M14x2	0,35	24	8 000 – 15 000	20 000	1	43313013	POS KBG 10013/M14 CT INOX 0,35	-
				0,50	24	8 000 – 15 000	20 000	1	43313016	POS KBG 10013/M14 CT INOX 0,50	-
115	15	26	M14x2	0,35	24	6 000 – 12 500	15 000	1	43315013	POS KBG 11515/M14 CT INOX 0,35	-
				0,50	24	6 000 – 12 500	15 000	1	43315015	POS KBG 11515/M14 CT INOX 0,50	-
125	15	19	M14x2	0,35	28	6 000 – 12 500	15 000	1	43317013	POS KBG 12515/M14 CT INOX 0,35	-
				0,50	28	6 000 – 12 500	15 000	1	43317016	POS KBG 12515/M14 CT INOX 0,50	-



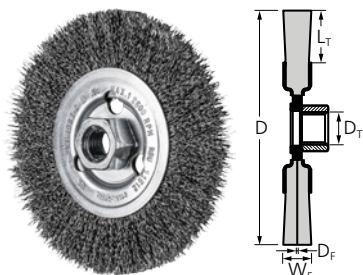

RBU, do szlifierek kątowych

Do średnio ciężkich prac, takich jak usuwanie zgorzeliny, rdzy oraz czyszczenie spawów, jak również lekkie prace związane z usuwaniem gratów. Możliwość stosowania na szlifierkach kątowych do 80 m/s.



Cechy produktu:

- Optymalne dopasowanie do konturu elementu obrabianego dzięki dużej elastyczności.
- Uzyskuje precyzyjny obraz powierzchni.

D [mm]	W _F [mm]	L _T [mm]	D _T	D _F [mm]	Zalec. obr./min	Maks. obr./min		Nr artykułu	Nazwa	Cena/sztuka PLN
Drut stalowy (ST)										
115	12	25	M14x2	0,30	6 300 – 12 500	12 500	1	43502201	POS RBU 11512/M14 ST 0,30	-
125	12	15	M14x2	0,30	5 500 – 11 000	11 000	1	43502301	POS RBU 12512/M14 ST 0,30	-
Drut ze stali nierdzewnej (INOX) – Wszystkie szczotki INOX są odtłuszczone.										
115	12	25	M14x2	0,30	5 000 – 12 500	12 500	1	43502202	POS RBU 11512/M14 INOX 0,30	-
125	12	15	M14x2	0,30	4 400 – 11 000	11 000	1	43502302	POS RBU 12512/M14 INOX 0,30	-

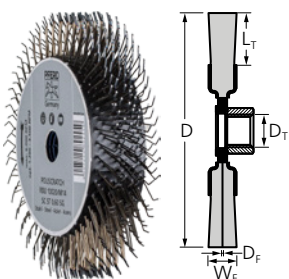

RBU, POLISCRATCH

Znakomita do obróbki i usuwania miękkich materiałów takich jak masa szpachlowa lub pasta wygłuszająca. Specjalny kształt drutów pozwala uzyskać powierzchnię bardziej chropowatą i matową.



Cechy produktu:

- Wysoki efekt chłodzenia i brak smug i zatykania się szczotki dzięki otwartej konstrukcji drutu.
- Wyższa żywotność dzięki użyciu sztabki ostrzącej, która umożliwia przeostrzenie szczotki.
- Tylko do użytku na szlifierkach prostych i kątowych o regulowanym zakresie obrotów.

D [mm]	W _F [mm]	L _T [mm]	D _T	D _F [mm]	Zalec. obr./min	Maks. obr./min		Nr artykułu	Nazwa	Cena/sztuka PLN
Drut stalowy (ST)										
100	20	18	M14x2	0,60	1 200 – 3 500	6 000	5	43502102	POS RBU 10020/M14 SC ST 0,60	-

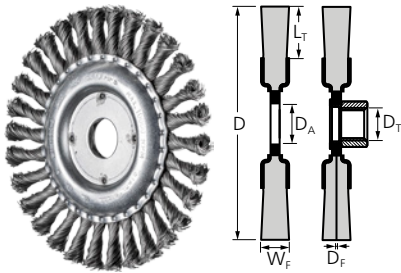

RBG

Agresywna praca szczotki. Do ciężkich prac w przemyśle metalowym, takich jak usuwanie zgorzeli, rdzy, gratowanie, czyszczenie spawów, usuwanie resztek kleju oraz odprysków ze spawania.



Cechy produktu:

- Agresywny efekt pracy szczotki dzięki sztywnym splotom.

D [mm]	W _F [mm]	L _T [mm]	D _A / D _T	D _F [mm]	Ilość splotów	Zalec. obr./min	Maks. obr./min		Nr artykułu	Nazwa	Cena/sztuka PLN
Drut stalowy (ST)											
100	12	28	M14x2	0,50	22	10 000 – 15 000	20 000	1	43302000	POS RBG 10012/M14 ST 0,50	-
115	12	22	22,2	0,50	24	6 300 – 12 500	12 500	1	43312001	POS RBG 11512/22,2 ST 0,50	-
								10	43302120	RBG 11512/22,2 ST 0,50	-
			M14x2	0,50	24	6 300 – 12 500	12 500	1	43312002	POS RBG 11512/M14 ST 0,50	-
								1	43312031	POS RBG 11512/X-LOCK ST 0,50	-
125	12	28	22,2	0,50	24	5 500 – 12 500	12 500	1	43303005	POS RBG 12512/22,2 ST 0,50	-
								10	43303020	RBG 12512/22,2 ST 0,50	-
			M14x2	0,50	24	5 500 – 12 500	12 500	1	43303013	POS RBG 12512/M14 ST 0,50	-
								1	43303035	POS RBG 12512/X-LOCK ST 0,50	-
150	13	26	22,2	0,60	30	5 000 – 10 000	10 000	1	43309015	POS RBG 15013/22,2 ST 0,60	-
178	13	38	22,2	0,50	30	4 500 – 8 500	9 000	1	43304001	POS RBG 17813/22,2 ST 0,50	-
								10	43304020	RBG 17813/22,2 ST 0,50	-
			M14x2	0,80	30	4 500 – 8 500	9 000	1	43304007	POS RBG 17813/22,2 ST 0,80	-
								1	43304009	POS RBG 17813/M14 ST 0,50	-
Drut ze stali nierdzewnej (INOX) – Wszystkie szczotki INOX są odtłuszczone.											
115	12	22	22,2	0,35	24	5 000 – 12 500	12 500	1	43312003	POS RBG 11512/22,2 INOX 0,35	-
								10	43302122	RBG 11512/22,2 INOX 0,35	-
								1	43312006	POS RBG 11512/22,2 INOX 0,50	-
								10	43302124	RBG 11512/22,2 INOX 0,50	-
			M14x2	0,35	24	5 000 – 12 500	12 500	1	43312004	POS RBG 11512/M14 INOX 0,35	-
								1	43312008	POS RBG 11512/M14 INOX 0,50	-
								1	43312036	POS RBG 11512/X-LOCK INOX 0,50	-
								1	43303006	POS RBG 12512/22,2 INOX 0,35	-
125	12	28	22,2	0,35	24	4 400 – 12 500	12 500	10	43303022	RBG 12512/22,2 INOX 0,35	-
								1	43303008	POS RBG 12512/22,2 INOX 0,50	-
			M14x2	0,50	24	4 400 – 12 500	12 500	10	43303024	RBG 12512/22,2 INOX 0,50	-
								1	43303007	POS RBG 12512/M14 INOX 0,35	-
								1	43303009	POS RBG 12512/M14 INOX 0,50	-
								1	43303038	POS RBG 12512/X-LOCK INOX 0,50	-
178	13	38	22,2	0,35	30	3 600 – 8 500	9 000	1	43304003	POS RBG 17813/22,2 INOX 0,35	-
								10	43304022	RBG 17813/22,2 INOX 0,35	-
								1	43304002	POS RBG 17813/22,2 INOX 0,50	-
			M14x2	0,50	30	3 600 – 8 500	9 000	10	43304024	RBG 17813/22,2 INOX 0,50	-
								1	43304010	POS RBG 17813/M14 INOX 0,35	-
								1	43304012	POS RBG 17813/M14 INOX 0,50	-



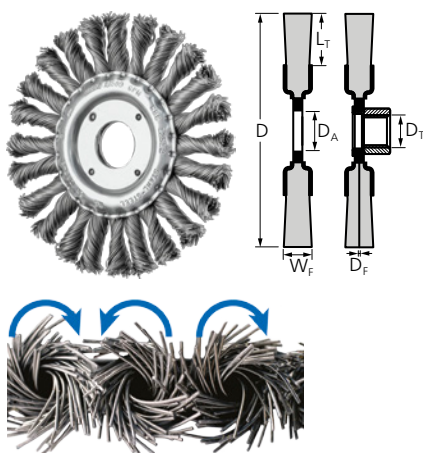

RBG CT, COMBITWIST

Bardzo agresywna praca szczotki. Do ciężkich prac w przemyśle metalowym, takich jak usuwanie żendry, usuwanie rdzy, usuwanie gratów, czyszczenie spawów, usuwanie resztek kleju oraz odprysków ze spawania. Do obróbki zagłębień i krawędzi, sploty nie zakręcają się podczas pracy.



Cechy produktu:

- Najwyższa ekonomiczność dzięki długiej żywotności oraz najlepszej wydajności.
- Spokojna praca, bez bicia gwarantuje wysoki komfort obróbki.
- Agresywny efekt pracy szczotki dzięki sztywnym splotom.

D [mm]	W _F [mm]	L _T [mm]	D _A / D _T	D _F [mm]	Ilość splotów	Zalec. obr./min	Maks. obr./min		Nr artykułu	Nazwa	Cena/sztuka PLN
Drut stalowy (ST)											
115	12	22	22,2	0,50	24	6 300 – 12 500	12 500	1	43312011	POS RBG 11512/22,2 CT ST 0,50	-
								10	43302140	RBG 11512/22,2 CT ST 0,50	-
			M14x2	0,50	24	6 300 – 12 500	12 500	1	43302131	POS RBG 11512/M14 CT ST 0,50	-
								1	43303010	POS RBG 12512/22,2 CT ST 0,50	-
125	12	28	22,2	0,50	24	5 500 – 12 500	12 500	10	43303070	RBG 12512/22,2 CT ST 0,50	-
								1	43303051	POS RBG 12512/M14 CT ST 0,50	-
178	13	38	22,2	0,50	30	4 500 – 8 500	9 000	1	43304011	POS RBG 17813/22,2 CT ST 0,50	-
								10	43304040	RBG 17813/22,2 CT ST 0,50	-
								1	43304017	POS RBG 17813/22,2 CT ST 0,80	-
Drut ze stali nierdzewnej (INOX) – Wszystkie szczotki INOX są odtłuszczone.											
115	12	22	22,2	0,35	24	5 000 – 12 500	12 500	1	43312013	POS RBG 11512/22,2 CT INOX 0,35	-
								10	43302142	RBG 11512/22,2 CT INOX 0,35	-
			M14x2	0,50	24	5 000 – 12 500	12 500	1	43312015	POS RBG 11512/22,2 CT INOX 0,50	-
								1	43302133	POS RBG 11512/M14 CT INOX 0,35	-
				0,50	24	5 000 – 12 500	12 500	1	43302135	POS RBG 11512/M14 CT INOX 0,50	-
								1	43303011	POS RBG 12512/22,2 CT INOX 0,35	-
125	12	28	22,2	0,35	24	4 400 – 12 500	12 500	10	43303072	RBG 12512/22,2 CT INOX 0,35	-
								1	43303012	POS RBG 12512/22,2 CT INOX 0,50	-
				0,50	24	4 400 – 12 500	12 500	10	43303074	RBG 12512/22,2 CT INOX 0,50	-
								1	43303053	POS RBG 12512/M14 CT INOX 0,35	-
			M14x2	0,50	24	4 400 – 12 500	12 500	1	43303055	POS RBG 12512/M14 CT INOX 0,50	-
								1	43303011	POS RBG 12512/22,2 CT INOX 0,35	-
178	13	38	22,2	0,35	30	3 600 – 8 500	9 000	1	43304013	POS RBG 17813/22,2 CT INOX 0,35	-
								1	43304018	POS RBG 17813/22,2 CT INOX 0,50	-
								10	43304046	RBG 17813/22,2 CT INOX 0,50	-

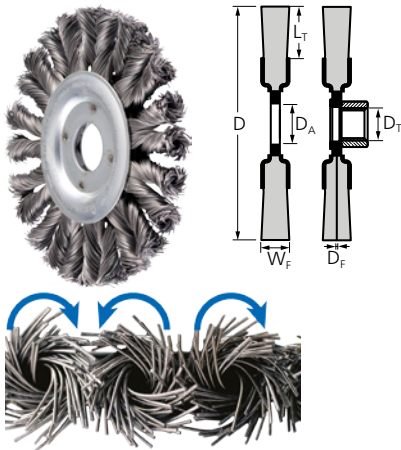

RBG CT HD, COMBITWIST

Bardzo agresywna praca szczotki. Do ciężkich prac w przemyśle metalowym, takich jak usuwanie zendry, usuwanie rdzy, usuwanie gratów, czyszczenie spawów, usuwanie resztek kleju oraz odprysków ze spawania. Do obróbki zagłębieni i krawędzi, sploty nie zakręcają się podczas pracy.

Cechy produktu:

- Niezwykle wysoka gęstość ułożenia zapewnia optymalną żywotność.
- Spokojna praca, bez bicia gwarantuje wysoki komfort obróbki.
- Agresywny efekt pracy szczotki dzięki sztywnym splotom.

D [mm]	W _F [mm]	L _T [mm]	D _A / D _T	D _F [mm]	Ilość splotów	Zalec. obr./min	Maks. obr./min		Nr artykułu	Nazwa	Cena/sztuka PLN
Drut stalowy (ST)											
125	12	28	22,2	0,50	24	5 500 – 12 500	12 500	1	43303016	POS RBG 12512/22,2 CT ST HD 0,50	-
			M14x2	0,50	24	5 500 – 12 500	12 500	1	43303015	POS RBG 12512/M14 CT ST HD 0,50	-
Drut ze stali nierdzewnej (INOX) – Wszystkie szczotki INOX są odtłuszczone.											
125	12	28	22,2	0,35	24	4 400 – 12 500	12 500	1	43303018	POS RBG 12512/22,2 CT INOX HD 0,35	-
			M14x2	0,35	24	4 400 – 12 500	12 500	1	43303017	POS RBG 12512/M14 CT INOX HD 0,35	-

Rurociągi

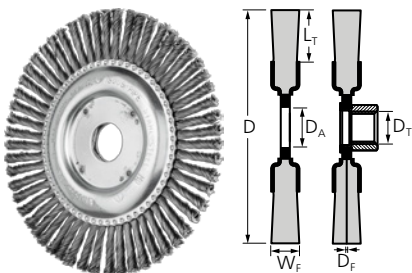

RBG PIPE, Pipeline

Agresywna i stabilna szczotka, wytrzymuje duże obciążenia mechaniczne. Optymalne zastosowanie przy trudnych pracach przy budowie rurociągów i zbiorników.



Cechy produktu:

- Dzięki wyjątkowo wąskiemu wykonaniu możliwa jest optymalna praca w trudno dostępnych miejscach.
- Agresywny efekt pracy szczotki dzięki sztywnym splotom.

D [mm]	W _F [mm]	L _T [mm]	D _A / D _T	D _F [mm]	Ilość splotów	Zalec. obr./min	Maks. obr./min		Nr artykułu	Nazwa	Cena/sztuka PLN
Drut stalowy (ST)											
100	6	19	16	0,50	32	10 000 – 15 000	20 000	10	43301001	RBG 10006/16,0 PIPE ST 0,50	-
115	6	21	22,2	0,50	36	6 300 – 12 500	12 500	10	43302101	RBG 11506/22,2 PIPE ST 0,50	-
			M14x2	0,50	36	6 300 – 12 500	12 500	10	43302102	RBG 11506/M14 PIPE ST 0,50	-
			X-LOCK	0,50	32	6 300 – 12 500	12 500	1	43302111	POS RBG 11506/X-LOCK PIPE ST 0,50	-
125	6	18	22,2	0,50	48	6 300 – 12 500	12 500	10	43302501	RBG 12506/22,2 PIPE ST 0,50	-
			M14x2	0,50	48	6 300 – 12 500	12 500	10	43302502	RBG 12506/M14 PIPE ST 0,50	-
			X-LOCK	0,50	38	6 300 – 12 500	12 500	1	43302521	POS RBG 12506/X-LOCK PIPE ST 0,50	-
150	6	27	22,2	0,50	56	5 000 – 10 000	10 000	10	43303501	RBG 15006/22,2 PIPE ST 0,50	-
			M14x2	0,50	56	5 000 – 10 000	10 000	10	43303502	RBG 15006/M14 PIPE ST 0,50	-

Więcej na następnej stronie



D [mm]	W _F [mm]	L _T [mm]	D _A / D _T	D _F [mm]	Ilość splotów	Zalec. obr./min	Maks. obr./min		Nr artykułu	Nazwa	Cena/sztuka PLN
178	6	28	22,2	0,50	56	4 500 – 8 500	9 000	10	43303801	RBG 17806/22,2 PIPE ST 0,50 56Z	-
					76	4 500 – 8 500	9 000	10	43303804	RBG 17806/22,2 PIPE ST 0,50 76Z	-
			M14x2	0,50	56	4 500 – 8 500	9 000	10	43303802	RBG 17806/M14 PIPE ST 0,50 56Z	-
					76	4 500 – 8 500	9 000	10	43303805	RBG 17806/M14 PIPE ST 0,50 76Z	-

Drut ze stali nierdzewnej (INOX) – Wszystkie szczotki INOX są odfuszczone.

100	6	19	16	0,50	32	8 000 – 15 000	20 000	10	43301006	RBG 10006/16,0 PIPE INOX 0,50	-
115	6	21	22,2	0,50	36	5 000 – 12 500	12 500	10	43302106	RBG 11506/22,2 PIPE INOX 0,50	-
			M14x2	0,50	36	5 000 – 12 500	12 500	10	43302107	RBG 11506/M14 PIPE INOX 0,50	-
125	6	18	22,2	0,50	48	5 000 – 12 500	12 500	10	43302506	RBG 12506/22,2 PIPE INOX 0,50	-
			M14x2	0,50	48	5 000 – 12 500	12 500	10	43302507	RBG 12506/M14 PIPE INOX 0,50	-
150	6	27	22,2	0,50	56	4 000 – 10 000	10 000	10	43303506	RBG 15006/22,2 PIPE INOX 0,50	-
			M14x2	0,50	56	4 000 – 10 000	10 000	10	43303507	RBG 15006/M14 PIPE INOX 0,50	-
178	6	28	22,2	0,50	76	3 600 – 8 500	9 000	10	43303816	RBG 17806/22,2 PIPE INOX 0,50 76Z	-
			M14x2	0,50	76	3 600 – 8 500	9 000	10	43303817	RBG 17806/M14 PIPE INOX 0,50 76Z	-

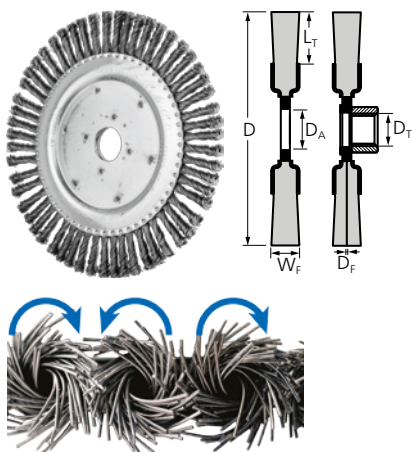

RBG PIPE CT, Pipeline COMBITWIST

Agresywna i stabilna szczotka, wytrzymuje duże obciążenia mechaniczne. Optymalne zastosowanie przy trudnych pracach przy budowie rurociągów i zbiorników. Do obróbki zagłębień i krawędzi, sploty nie zakręcają się podczas pracy.

Cechy produktu:

- Dzięki wyjątkowo wąskiemu wykonaniu możliwa jest optymalna praca w trudno dostępnych miejscach.
- Najwyższa opłacalność dzięki długiej żywotności oraz najlepszej wydajności. Spokojna praca, bez bicia gwarantuje wysoki komfort obróbki.
- Agresywny efekt pracy szczotki dzięki sztywnym splotom.

D [mm]	W _F [mm]	L _T [mm]	D _A / D _T	D _F [mm]	Ilość splotów	Zalec. obr./min	Maks. obr./min		Nr artykułu	Nazwa	Cena/sztuka PLN
Drut stalowy (ST)											
125	6	18	22,2	0,50	48	6 300 – 12 500	12 500	10	43302504	RBG 12506/22,2 PIPE CT ST 0,50	-
			M14x2	0,50	48	6 300 – 12 500	12 500	10	43302505	RBG 12506/M14 PIPE CT ST 0,50	-
178	6	28	22,2	0,50	72	4 500 – 8 500	9 000	10	43303810	RBG 17806/22,2 PIPE CT ST 0,50 72Z	-
			M14x2	0,50	72	4 500 – 8 500	9 000	10	43303811	RBG 17806/M14 PIPE CT ST 0,50 72Z	-

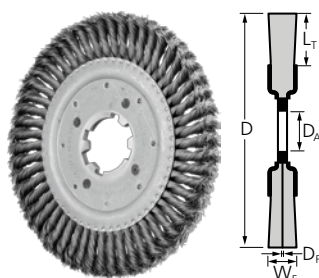

RBG, stacjonarne

Agresywna i stabilna szczotka, wytrzymuje duże obciążenia mechaniczne. Do wszystkich trudnych prac przy użyciu stacjonarnym i na automatach, np. prace odgratowujące.



Cechy produktu:

- Agresywny efekt pracy szczotki dzięki sztywnym splotom.
- Możliwe zastosowanie ze wszystkimi dostępnymi na rynku maszynami napędowymi i blokami szlifierskimi dzięki różnym średnicom otworu.

D [mm]	W _F [mm]	L _T [mm]	D _A [mm]	D _F [mm]	Ilość splotów	Zalec. obr./min	Maks. obr./min		Nr artykułu	Nazwa	Cena/sztuka PLN
Drut stalowy (ST)											
200	16	44	50,8	0,35	34	4 000 – 6 500	8 500	1	43310010	RBG 20016/50,8 ST 0,35	-
				0,50	34	4 000 – 6 500	8 500	1	43310015	RBG 20016/50,8 ST 0,50	-
250	16	41	50,8	0,35	54	2 000 – 3 400	4 500	1	43310510	RBG 25016/50,8 ST 0,35	-
				0,50	54	2 000 – 3 400	4 500	1	43310515	RBG 25016/50,8 ST 0,50	-

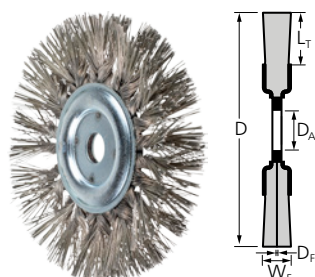

RBG, stacjonarne DIA

Szczotki z nasypem, drut ze stali szlachetnej (INOX), diament (DIA) nadają się do zastosowań wymagających szczególnie wysokiej agresywności. Zastosowanie przede wszystkim do materiałów o dużej wytrzymałości.

Cechy produktu:

- Sploty szczotki są splecione na maksymalnie 50% długości, co zapewnia optymalny stosunek agresywności do elastyczności.
- Szczotka pozwala na uzyskanie lepszej jakości wykończenia nierównych powierzchni niż tradycyjne szczotki plecione.

D [mm]	W _F [mm]	L _T [mm]	D _A [mm]	D _F [mm]	Ilość splotów	Zalec. obr./min	Maks. obr./min		Nr artykułu	Nazwa	Cena/sztuka PLN
Drut ze stali nierdzewnej (INOX), Diament (DIA)											
190	30	50	22,2	0,50	24	1 000 – 2 000	8 000	1	43702031	POS RBG 19030/22,2 INOX 0,50 DIA 270	-
									43702032	POS RBG 19030/22,2 INOX 0,50 DIA 400	-

Szczotki tarczowe plecione, z otworem

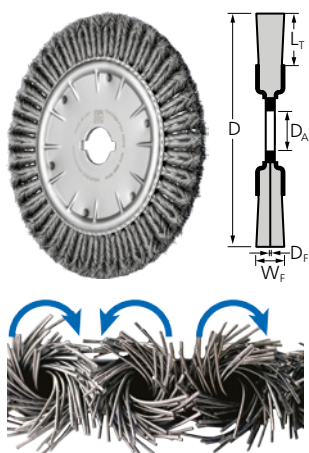

RBG, CT, COMBITWIST stacjonarne

Agresywna i stabilna szczotka wytrzymująca duże obciążenia mechaniczne. Do wszystkich trudnych prac przy użyciu stacjonarnym i na automatach, np. usuwania gratów. Do obróbki zagłębień i krawędzi, sploty nie zakręcają się podczas pracy.

Cechy produktu:

- Najwyższa opłacalność dzięki długiej żywotności oraz najlepszej wydajności. Spokojna praca, bez bicia gwarantuje wysoki komfort obróbki.
- Agresywny efekt pracy szczotki dzięki sztywnym splotom.
- Możliwe zastosowanie ze wszystkimi dostępnymi na rynku maszynami napędowymi i blokami szlifierskimi dzięki różnym średnicom otworu.

D [mm]	W _F [mm]	L _T [mm]	D _A [mm]	D _F [mm]	Ilość splotów	Zalec. obr./min	Maks. obr./min		Nr artykułu	Nazwa	Cena/sztuka PLN
Drut stalowy (ST)											
350	20	56	50,8	0,50	80	700 – 3 000	3 600	1	79182019	RBG 35020/50,8 CT ST 0,50	-
380	20	67	50,8	0,50	80	700 – 3 000	3 600	1	79182020	RBG 38020/50,8 CT ST 0,50	-

nieplecione, z otworem

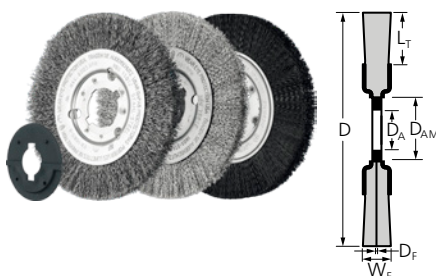

RBU, wąska

Znakomite do prac średnio ciężkich na dużych powierzchniach. Zastosowanie maszynowe i ręczne.

Cechy produktu:

- Możliwe zastosowanie ze wszystkimi dostępnymi na rynku maszynami napędowymi i blokami szlifierskimi dzięki różnym średnicom otworu.
- Dzięki specjalnej konstrukcji szczotek możliwe jest łączenie ich w dowolnej szerokości walce. Umożliwia to uzyskanie jednolitego wykończenia powierzchni.
- Optymalne dopasowanie do konturu elementu obrabianego dzięki dużej elastyczności.

D [mm]	W _F [mm]	L _T [mm]	D _A	D _{AM} [mm]	D _F [mm]	Zalec. obr./min	Maks. obr./min		Nr artykułu	Nazwa	Cena/sztuka PLN
Drut stalowy (ST)											
100	12	24	14	-	0,15	4 000 – 6 000	8 000	2	43502005	RBU 10012/14,0 ST 0,15	-
					0,30	4 000 – 6 000	8 000	2	43502009	RBU 10012/14,0 ST 0,30	-
125	12	32	14	-	0,30	4 000 – 6 000	8 000	2	43503001	RBU 12512/14,0 ST 0,30	-
150	12	28	22,2	31,8	0,25	3 000 – 4 500	6 000	2	43505005	RBU 15012/22,2 ST 0,25	-
180	12	43	22,2	31,8	0,30	3 000 – 4 500	6 000	2	43505201	RBU 18012/22,2 ST 0,30	-
200	16	44	22,2	31,8	0,25	3 000 – 4 500	6 000	2	43506005	RBU 20016/22,2 ST 0,25	-
250	20	70	22,2	31,8	0,25	1 800 – 2 700	3 600	2	43506505	RBU 25020/22,2 ST 0,25	-
Drut ze stali nierdzewnej (INOX) – Wszystkie szczotki INOX są odtłuszczone.											
125	12	32	14	-	0,30	3 200 – 5 200	8 000	2	43503003	RBU 12512/14,0 INOX 0,30	-
150	12	28	22,2	31,8	0,30	2 400 – 3 900	6 000	2	43505006	RBU 15012/22,2 INOX 0,30	-
180	12	43	22,2	31,8	0,30	2 400 – 3 900	6 000	2	43505202	RBU 18012/22,2 INOX 0,30	-
200	16	44	22,2	31,8	0,30	2 400 – 3 900	6 000	2	43506010	RBU 20016/22,2 INOX 0,30	-
250	20	70	22,2	31,8	0,30	1 400 – 2 300	3 600	2	43506506	RBU 25020/22,2 INOX 0,30	-
Drut z tworzywa sztucznego z ziarnem z węgla krzemowego (SiC)											
100	12	22	12	-	1,10	3 200 – 5 200	8 000	2	43502012	RBU 10012/12,0 SiC 80 1,00	-
					0,90	3 200 – 5 200	8 000	2	43502004	RBU 10012/12,0 SiC 180 0,90	-
150	16	32	12	31,8	1,10	2 400 – 3 900	8 000	2	43505008	RBU 15016/12,0 SiC 80 1,00	-

Więcej na następnej stronie



D [mm]	W _F [mm]	L _T [mm]	D _A	D _{AM} [mm]	D _F [mm]	Zalec. obr./min	Maks. obr./min		Nr artykułu	Nazwa	Cena/sztuka PLN
150	16	32	12	31,8	0,90	2 400 – 3 900	8 000	2	43505004	RBU 15016/12,0 SiC 180 0,90	-
200	16	32	22,2	31,8	1,10	1 800 – 2 900	4 500	2	43506007	RBU 20016/22,2 SiC 80 1,00	-
					0,90	1 800 – 2 900	4 500	2	43506004	RBU 20016/22,2 SiC 180 0,90	-
250	16	38	22,2	31,8	1,10	1 400 – 2 300	3 600	2	43506508	RBU 25016/22,2 SiC 80 1,00	-
					0,90	1 400 – 2 300	3 600	2	43506504	RBU 25016/22,2 SiC 180 0,90	-

Drut z tworzywa sztucznego z ziarnem ceramicznym (CO)

150	16	28	12	31,8	1,10	2 400 – 3 900	6 000	2	43505009	RBU 15016/12,0 CO 120 1,10	-
200	16	38	22,2	31,8	1,10	1 800 – 2 900	4 500	2	43506011	RBU 20016/22,2 CO 120 1,10	-

Drut z tworzywa sztucznego, nylon

100	12	22	12	-	0,40	3 200 – 5 200	8 000	2	43502027	RBU 10012/12,0 Nylon 0,40	-
200	16	32	22,2	31,8	0,40	2 400 – 3 900	6 000	2	43506027	RBU 20016/22,2 Nylon 0,40	-

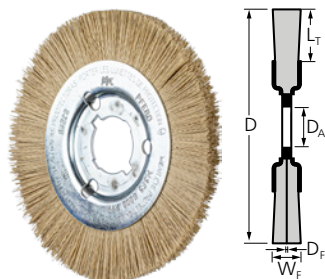

RBU, wąska DIA

Szczotki z diamentowym rodzajem drutu (DIA) nadają się do zastosowań wymagających szczególnie wysokiej agresywności. Znakomite do prac na elementach obrabianych o dużych powierzchniach. Zastosowanie maszynowe i ręczne.

Cechy produktu:

- Możliwe zastosowanie ze wszystkimi dostępnymi na rynku maszynami napędowymi i blokami szlifierskimi dzięki różnym średnicom otworu.
- Dzięki specjalnej konstrukcji szczotek możliwe jest łączenie ich w dowolnej szerokości walce. Umożliwia to uzyskanie jednolitego wykończenia powierzchni.
- Optymalne dopasowanie do konturu elementu obrabianego dzięki dużej elastyczności.

D [mm]	W _F [mm]	L _T [mm]	D _A	D _F [mm]	Zalec. obr./min	Maks. obr./min		Nr artykułu	Nazwa	Cena/sztuka PLN
Drut z tworzywa sztucznego z ziarnem diamentowym (DIA)										
100	12	19	16	0,35	2 000 – 5 000	12 000	1	43317017	RBU 10012/16,0 DIA 600 0,35	-
150	13	28	31,8	0,35	1 000 – 3 500	6 000	1	79184323	RBU 15012/31,8 DIA 600 0,35	-
200	13	38	50,8	0,35	900 – 1 500	4 500	1	79184322	RBU 20012/50,8 DIA 600 0,35	-

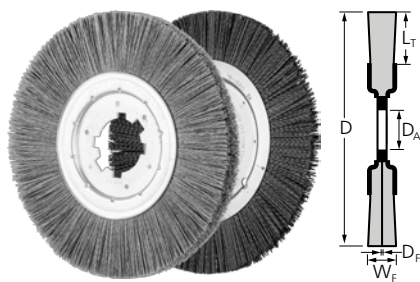

RBU, wąska stacjonarna

Dzięki dłuższym drutom oraz większej elastyczności optymalnie nadają się do obróbki aluminium. Do pracy na maszynach stacjonarnych, w centrach obróbkowych oraz na robotach.



Cechy produktu:

- Dzięki specjalnej konstrukcji szczotek możliwe jest łączenie ich w dowolnej szerokości walce. Umożliwia to uzyskanie jednolitego wykończenia powierzchni.
- Optymalne dopasowanie do konturu elementu obrabianego dzięki dużej elastyczności.

D [mm]	W _F [mm]	L _T [mm]	Ziarno	D _F [mm]	Zalec. obr./min	Maks. obr./min		Nr artykułu	Nazwa	Cena/sztuka PLN
Drut z tworzywa sztucznego z ziarnem z węgla krzemu (SiC)										
200	13	43	120	0,55	2 400 – 3 900	6 000	1	43505904	RBU 20013/50,8 SiC 120 0,55	-
			180	0,90	2 400 – 3 900	6 000	1	43505914	RBU 20013/50,8 SiC 180 0,90	-
			320	0,55	2 400 – 3 900	6 000	1	43505924	RBU 20013/50,8 SiC 320 0,55	-
250	15	55	120	0,55	1 400 – 2 300	3 600	1	43506514	RBU 25015/50,8 SiC 120 0,55	-
			180	0,90	1 400 – 2 300	3 600	1	43506524	RBU 25015/50,8 SiC 180 0,90	-

Więcej na następnej stronie



D [mm]	W _F [mm]	L _T [mm]	Ziarno	D _F [mm]	Zalec. obr./min	Maks. obr./min		Nr artykułu	Nazwa	Cena/sztuka PLN
250	15	55	320	0,55	1 400 – 2 300	3 600	1	43506534	RBU 25015/50,8 SiC 320 0,55	-
Drut z tworzywa sztucznego z ziarnem ceramicznym (CO)										
200	13	46	120	1,10	2 400 – 3 900	6 000	1	43505930	RBU 20013/50,8 CO 120 1,10	-
250	15	63	120	1,10	1 400 – 2 300	3 600	1	43506540	RBU 25015/50,8 CO 120 1,10	-

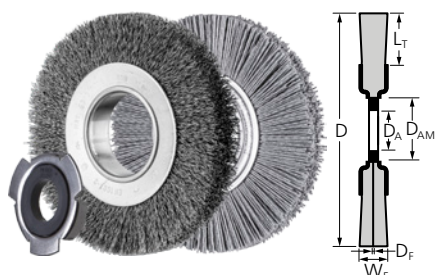

RBU, szeroka, zastosowanie uniwersalne

Znakomite do prac średnio ciężkich na dużych powierzchniach. Zastosowanie maszynowe i ręczne. Opracowane pod kątem uniwersalnego zastosowania w warsztatach.

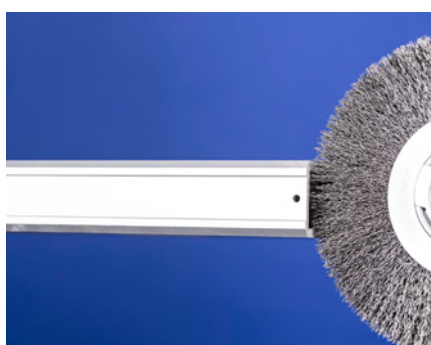

Zawartość:

Szczotki o średnicy 150–200 mm dostarczane są z parą adapterów AK 32-2. Szczotki o średnicy 80 mm dostarczane są z różnymi otworami (10/12/14 mm). Szczotki o średnicy 100–125 mm dostarczane są z różnymi otworami (12 / 14 / 18 / 22,2 / 25,4 mm).

Cechy produktu:

- Możliwe zastosowanie ze wszystkimi dostępnymi na rynku maszynami napędowymi i blokami szlifierskimi dzięki różnym średnicom otworu.
- Optymalne dopasowanie do konturu elementu obrabianego dzięki dużej elastyczności.

D [mm]	W _F [mm]	L _T [mm]	D _A [mm]	D _{AM} [mm]	D _F [mm]	Zalec. obr./min	Maks. obr./min		Nr artykułu	Nazwa	Cena/sztuka PLN
Drut stalowy (ST)											
80	20	20	10/12/14	20	0,15	5 000 – 7 500	10 000	1	43701103	POS RBU 8020/20 ST 0,15	-
					0,20	5 000 – 7 500	10 000	1	43701104	POS RBU 8020/20 ST 0,20	-
100	20	25	12–25,4	30	0,30	4 000 – 6 000	8 000	1	43701105	POS RBU 10020/14,0 ST 0,30	-
	28	25	12–25,4	30	0,30	4 000 – 6 000	8 000	1	43701109	POS RBU 10028/14,0 ST 0,30	-
125	20	30	12–25,4	30	0,30	3 000 – 4 500	6 000	1	43701115	POS RBU 12520/14,0 ST 0,30	-
	28	30	12–25,4	30	0,30	3 000 – 4 500	6 000	1	43701119	POS RBU 12528/14,0 ST 0,30	-
150	25	25	AK 32-2	50,8	0,20	3 000 – 4 500	6 000	1	43701205	POS RBU 15025/AK32-2 ST 0,20	-
					0,30	3 000 – 4 500	6 000	1	43701209	POS RBU 15025/AK32-2 ST 0,30	-
	38	25	AK 32-2	50,8	0,20	3 000 – 4 500	6 000	1	43701213	POS RBU 15038/AK32-2 ST 0,20	-
					0,30	3 000 – 4 500	6 000	1	43701217	POS RBU 15038/AK32-2 ST 0,30	-
180	25	40	AK 32-2	50,8	0,20	3 000 – 4 500	6 000	1	43701235	POS RBU 18025/AK32-2 ST 0,20	-
					0,30	3 000 – 4 500	6 000	1	43701239	POS RBU 18025/AK32-2 ST 0,30	-
	38	40	AK 32-2	50,8	0,30	3 000 – 4 500	6 000	1	43701245	POS RBU 18038/AK32-2 ST 0,30	-
					0,30	3 000 – 4 500	6 000	1	43701259	POS RBU 20025/AK32-2 ST 0,30	-
200	25	50	AK 32-2	50,8	0,20	2 300 – 3 400	4 500	1	43701255	POS RBU 20025/AK32-2 ST 0,20	-
					0,30	2 300 – 3 400	4 500	1	43701259	POS RBU 20025/AK32-2 ST 0,30	-
	38	50	AK 32-2	50,8	0,30	2 300 – 3 400	4 500	1	43701265	POS RBU 20038/AK32-2 ST 0,30	-
					0,30	2 300 – 3 400	4 500	1	43701265	POS RBU 20038/AK32-2 ST 0,30	-
250	30	46	AK 32-2	50,8	0,20	1 400 – 2 300	3 600	1	43740130	POS RBU 25030/AK32-2 ST 0,20	-
					0,30	1 400 – 2 300	3 600	1	43740131	POS RBU 25030/AK32-2 ST 0,30	-
Drut ze stali nierdzewnej (INOX)											
80	20	20	10/12/14	20	0,15	4 000 – 6 500	10 000	1	43701107	POS RBU 8020/20 INOX 0,15	-
					0,20	4 000 – 6 500	10 000	1	43701108	POS RBU 8020/20 INOX 0,20	-
100	20	25	12–25,4	30	0,30	3 200 – 5 200	8 000	1	43701106	POS RBU 10020/14,0 INOX 0,30	-
	28	25	12–25,4	30	0,30	3 200 – 5 200	8 000	1	43701110	POS RBU 10028/14,0 INOX 0,30	-
125	20	30	12–25,4	30	0,30	2 400 – 3 900	6 000	1	43701116	POS RBU 12520/14,0 INOX 0,30	-
	28	30	12–25,4	30	0,30	2 400 – 3 900	6 000	1	43701120	POS RBU 12528/14,0 INOX 0,30	-
150	25	25	AK 32-2	50,8	0,20	2 400 – 3 900	6 000	1	43701206	POS RBU 15025/AK32-2 INOX 0,20	-

Więcej na następnej stronie



D [mm]	W _F [mm]	L _T [mm]	D _A [mm]	D _{AM} [mm]	D _F [mm]	Zalec. obr./min	Maks. obr./min		Nr artykułu	Nazwa	Cena/sztuka PLN
150	25	25	AK 32-2	50,8	0,30	2 400 – 3 900	6 000	1	43701210	POS RBU 15025/AK32-2 INOX 0,30	-
	38	25	AK 32-2	50,8	0,20	2 400 – 3 900	6 000	1	43701214	POS RBU 15038/AK32-2 INOX 0,20	-
					0,30	2 400 – 3 900	6 000	1	43701218	POS RBU 15038/AK32-2 INOX 0,30	-
180	25	40	AK 32-2	50,8	0,20	2 400 – 3 900	6 000	1	43701236	POS RBU 18025/AK32-2 INOX 0,20	-
					0,30	2 400 – 3 900	6 000	1	43701240	POS RBU 18025/AK32-2 INOX 0,30	-
	38	40	AK 32-2	50,8	0,30	2 400 – 3 900	6 000	1	43701246	POS RBU 18038/AK32-2 INOX 0,30	-
200	25	50	AK 32-2	50,8	0,20	1 800 – 2 900	4 500	1	43701256	POS RBU 20025/AK32-2 INOX 0,20	-
					0,30	1 800 – 2 900	4 500	1	43701260	POS RBU 20025/AK32-2 INOX 0,30	-
	38	50	AK 32-2	50,8	0,30	1 800 – 2 900	4 500	1	43701266	POS RBU 20038/AK32-2 INOX 0,30	-
250	30	46	AK 32-2	50,8	0,20	1 400 – 2 300	3 600	1	43740132	POS RBU 25030/AK32-2 INOX 0,20	-
					0,30	1 400 – 2 300	3 600	1	43740133	POS RBU 25030/AK32-2 INOX 0,30	-

Drut z tworzywa sztucznego z ziarnem z węgla krzemu (SiC)

150	25	25	AK 32-2	50,8	0,55	2 400 – 3 900	6 000	1	43701181	POS RBU 15025/AK32-2 SiC 120 0,55	-
					1,10	2 400 – 3 900	6 000	1	43701182	POS RBU 15025/AK32-2 SiC 120 1,10	-
					0,55	2 400 – 3 900	6 000	1	43701183	POS RBU 15025/AK32-2 SiC 320 0,55	-
200	25	50	AK 32-2	50,8	1,10	2 400 – 3 900	6 000	1	43701257	POS RBU 20025/AK32-2 SiC 120 1,10	-
250	30	46	AK 32-2	50,8	1,10	1 400 – 2 300	3 600	1	43740134	POS RBU 25030/AK32-2 SiC 120 1,10	-

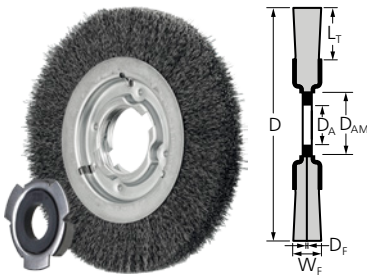

RBU, szeroka, zastosowanie przemysłowe

Idealne do średnio ciężkich prac na dużych detalach. Zastosowanie ręczne i maszynowe. Stworzone specjalnie do zastosowania przemysłowego. Szczotka wyróżnia się wysoką opłacalnością za sprawą wysokiej żywotności.



Zawartość:

Szczotki o średnicy 150–250 mm dostarczane są z parą adapterów AK 32-2. Szczotki o średnicy 100 mm dostarczane są z różnymi otworami.

Cechy produktu:

- Możliwe zastosowanie ze wszystkimi dostępnymi na rynku maszynami napędowymi i blokami szlifierskimi dzięki różnym średnicom otworu.
- Dzięki specjalnej konstrukcji szczotek możliwe jest łączenie ich w dowolnej szerokości walce. Umożliwia to uzyskanie jednolitego wykończenia powierzchni.
- Optymalne dopasowanie do konturu elementu obrabianego dzięki dużej elastyczności.

D [mm]	W _F [mm]	L _T [mm]	D _A	D _{AM} [mm]	D _F [mm]	Zalec. obr./min	Maks. obr./min		Nr artykułu	Nazwa	Cena/sztuka PLN
Drut stalowy (ST)											
100	20	19	14,0/18,0/22,2	25,4	0,30	4 000 – 6 000	8 000	1	43502101	RBU 10020/14,0 ST 0,30	-
	28	19	14,0/18,0/22,2	25,4	0,30	4 000 – 6 000	8 000	1	43502001	RBU 10028/14,0 ST 0,30	-
150	25	25	AK 32-2	50,8	0,30	3 000 – 4 500	6 000	1	43505101	RBU 15025/AK32-2 ST 0,30	-
	38	25	AK 32-2	50,8	0,30	3 000 – 4 500	6 000	1	43505001	RBU 15038/AK32-2 ST 0,30	-
180	25	40	AK 32-2	50,8	0,30	3 000 – 4 500	6 000	1	43505210	RBU 18025/AK32-2 ST 0,30	-
200	25	38	AK 32-2	50,8	0,30	2 300 – 3 400	4 500	1	43506101	RBU 20025/AK32-2 ST 0,30	-
	38	38	AK 32-2	50,8	0,30	2 300 – 3 400	4 500	1	43506001	RBU 20038/AK32-2 ST 0,30	-
250	30	50	AK 32-2	50,8	0,30	1 800 – 2 700	3 600	1	43506601	RBU 25030/AK32-2 ST 0,30	-
	48	50	AK 32-2	50,8	0,30	1 800 – 2 700	3 600	1	43506501	RBU 25048/AK32-2 ST 0,30	-
300	40	40	50,8	117,5	0,30	1 500 – 2 500	3 000	1	43507027	RBU 30040/50,8 ST 0,30	-

Więcej na następnej stronie



D [mm]	W _F [mm]	L _T [mm]	D _A	D _{AM} [mm]	D _F [mm]	Zalec. obr./min	Maks. obr./min		Nr artykułu	Nazwa	Cena/sztuka PLN
Drut ze stali nierdzewnej (INOX) – Wszystkie szczotki INOX są odtłuszczone.											
150	25	25	AK 32-2	50,8	0,30	2 400 – 3 900	6 000	1	43505102	RBU 15025/AK32-2 INOX 0,30	-
	38	25	AK 32-2	50,8	0,30	2 400 – 3 900	6 000	1	43505003	RBU 15038/AK32-2 INOX 0,30	-
180	25	40	AK 32-2	50,8	0,30	2 400 – 3 900	6 000	1	43505212	RBU 18025/AK32-2 INOX 0,30	-
200	25	38	AK 32-2	50,8	0,30	1 800 – 2 900	4 500	1	43506102	RBU 20025/AK32-2 INOX 0,30	-
	38	38	AK 32-2	50,8	0,30	1 800 – 2 900	4 500	1	43506003	RBU 20038/AK32-2 INOX 0,30	-
250	30	50	AK 32-2	50,8	0,30	1 400 – 2 300	3 600	1	43506603	RBU 25030/AK32-2 INOX 0,30	-
	48	50	AK 32-2	50,8	0,30	1 400 – 2 300	3 600	1	43506503	RBU 25048/AK32-2 INOX 0,30	-

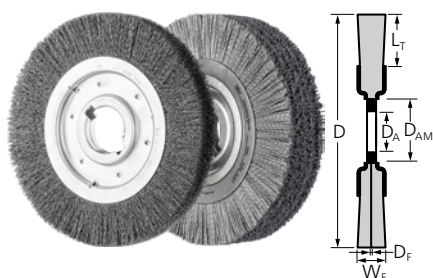

RBU, szczotka do gratowania

Głównie do gratowania rur, krawędzi po cięciu i małych części na maszynach stacjonarnych.



Cechy produktu:

- Kontrola wyważenia narzędzia gwarantuje płynną pracę.
- Najwyższa żywotność dzięki gęstemu osadzeniu drutu.
- Optymalne dopasowanie do konturu elementu obrabianego dzięki dużej elastyczności.

D [mm]	W _F [mm]	L _T [mm]	D _A	D _{AM} [mm]	D _F [mm]	Zalec. obr./min	Maks. obr./min		Nr artykułu	Nazwa	Cena/sztuka PLN
Drut stalowy (ST)											
250	60	50	50,8	100	0,20	1 800 – 2 700	3 600	1	43506701	RBU 25060/50,8 ST 0,20	-
					0,35	1 800 – 2 700	3 600	1	43506711	RBU 25060/50,8 ST 0,35	-
					0,50	1 800 – 2 700	3 600	1	43506721	RBU 25060/50,8 ST 0,50	-
	100	50	50,8	100	0,35	1 800 – 2 700	3 600	1	43506741	RBU 25080/50,8 ST 0,35	-
					0,35	1 800 – 2 700	3 600	1	43506811	RBU 250100/50,8 ST 0,35	-
					0,50	1 800 – 2 700	3 600	1	43506821	RBU 250100/50,8 ST 0,50	-

Drut stalowy (ST) – LIT ST = splatany, stalowy drut mosiądzowany

250	60	50	50,8	100	0,35	1 800 – 2 700	3 600	1	43506716	RBU 25060/50,8 LIT ST 0,35	-
-----	----	----	------	-----	------	---------------	-------	---	----------	----------------------------	---

Drut ze stali nierdzewnej (INOX)

250	60	50	50,8	100	0,20	1 400 – 2 300	3 600	1	43506702	RBU 25060/50,8 INOX 0,20	-
					0,35	1 400 – 2 300	3 600	1	43506712	RBU 25060/50,8 INOX 0,35	-
					0,50	1 400 – 2 300	3 600	1	43506722	RBU 25060/50,8 INOX 0,50	-
	100	50	50,8	100	0,35	1 400 – 2 300	3 600	1	43506812	RBU 250100/50,8 INOX 0,35	-
					0,50	1 400 – 2 300	3 600	1	43506822	RBU 250100/50,8 INOX 0,50	-

Drut ze stali nierdzewnej (INOX) – LIT INOX = splatany drut INOX

250	60	50	50,8	100	0,35	1 400 – 2 300	3 600	1	43506717	RBU 25060/50,8 LIT INOX 0,35	-
-----	----	----	------	-----	------	---------------	-------	---	----------	------------------------------	---

Drut ze tworzywa sztucznego z ziarnem z węgla krzemowego (SiC)

250	60	45	50,8	100	1,10	1 400 – 2 300	3 600	1	43506724	RBU 25060/50,8 SiC 120 1,10	-
-----	----	----	------	-----	------	---------------	-------	---	----------	-----------------------------	---

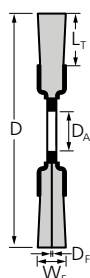

RBUP

Wyjątkowo agresywna szczotka. Szczotki z włosiem z tworzywa sztucznego nadają się szczególnie do gratowania trudnych do obróbki elementów konstrukcji, np. głowic lub kół zębatych lub do obróbki powierzchni. Przeznaczone do zastosowania przemysłowego.

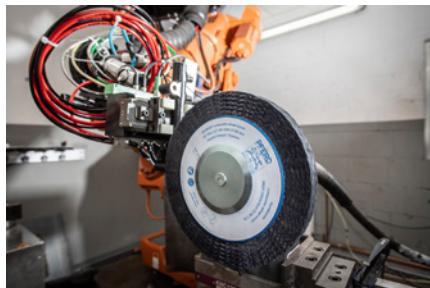

Cechy produktu:

- Wysoka stabilność i agresywna praca szczotką dzięki gęstemu ułożeniu drutu.
- Wyjątkowo cicha praca dzięki równomiernemu rozłożeniu drutu.

D [mm]	W _F [mm]	L _T [mm]	D _A	Ziarno	D _F [mm]	Zalec. obr./min	Maks. obr./min		Nr artykułu	Nazwa	Cena/sztuka PLN
Drut z tworzywa sztucznego z ziarnem z węgla krzemowego (SiC)											
150	25	32	50,8	80	1,10	900 – 1 500	3 600	1	79183720	RBUP 15025/50,8 SiC 80 1,10	-
					1,14	900 – 1 500	3 600	1	79183721	RBUP 15025/50,8 REC SiC 80 1,14	-
				120	1,10	900 – 1 500	3 600	1	79183722	RBUP 15025/50,8 SiC 120 1,10	-
					0,55	900 – 1 500	3 600	1	79183723	RBUP 15025/50,8 SiC 320 0,55	-
200	25	32	50,8	80	1,10	900 – 1 500	3 600	1	79183726	RBUP 20025/50,8 SiC 80 1,10	-
					1,14	900 – 1 500	3 600	1	79183727	RBUP 20025/50,8 REC SiC 80 1,14	-
				120	1,10	900 – 1 500	3 600	1	79183728	RBUP 20025/50,8 SiC 120 1,10	-
					0,55	900 – 1 500	3 600	1	79183729	RBUP 20025/50,8 SiC 320 0,55	-
250	25	38	50,8	80	1,10	900 – 1 500	3 600	1	79183738	RBUP 25025/50,8 SiC 80 1,10	-
					1,14	900 – 1 500	3 600	1	79183739	RBUP 25025/50,8 REC SiC 80 1,14	-
				120	0,55	900 – 1 500	3 600	1	79183742	RBUP 25025/50,8 SiC 120 0,55	-
					1,10	900 – 1 500	3 600	1	79183740	RBUP 25025/50,8 SiC 120 1,10	-
				320	0,55	900 – 1 500	3 600	1	79183741	RBUP 25025/50,8 SiC 320 0,55	-
Drut z tworzywa sztucznego z ziarnem ceramicznym (CO)											
150	13	32	50,8	80	1,10	900 – 1 500	3 600	1	79184118	RBUP 15013/50,8 CO 80 1,10	-
					1,10	900 – 1 500	3 600	1	79184119	RBUP 15013/50,8 CO 120 1,10	-
200	13	32	50,8	80	1,10	900 – 1 500	3 600	1	79184165	RBUP 15025/50,8 CO 80 1,10	-
					1,10	900 – 1 500	3 600	1	79184127	RBUP 20013/50,8 CO 80 1,10	-
250	25	32	50,8	80	1,10	900 – 1 500	3 600	1	79184132	RBUP 20013/50,8 CO 120 1,10	-
					1,10	900 – 1 500	3 600	1	79184169	RBUP 20025/50,8 CO 80 1,10	-
250	25	38	50,8	80	1,10	500 – 800	1 800	1	79184173	RBUP 25025/50,8 CO 80 1,10	-

Szczotki kompozytowe

Szczotki tarczowe, nieplecione

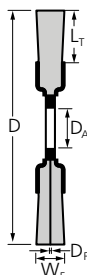

RBUP, FLEX

Wyjątkowo elastyczna szczotka, optymalnie dopasowująca się do różnych kształtów obrabianych powierzchni. Szczotki z włosem z tworzywa sztucznego nadają się szczególnie do grатовania trudnych do obróbki elementów konstrukcji, np. głowic lub kół zębatach. Przeznaczone do zastosowania przemysłowego.



Cechy produktu:

- Wysoka stabilność i agresywna praca szczotką dzięki gęstemu ułożeniu drutu.
- Wyjątkowo cicha praca dzięki równomiernemu rozłożeniu drutu.
- Optymalne dopasowanie do konturu obrabianego elementu i mniejsze przekazywanie ciepła dzięki wysokiej elastyczności.

D [mm]	W _F [mm]	L _T [mm]	D _A	Ziarno	D _F [mm]	Zalec. obr./min	Maks. obr./min		Nr artykułu	Nazwa	Cena/sztuka PLN		
Drut z tworzywa sztucznego z ziarnem z węgla krzemowego (SiC)													
200	25	57	50,8	80	1,10	900 – 1 500	3 600	1	79183732	RBUP 20025/50,8 SiC 80 1,10 FLEX	-		
					1,14	900 – 1 500	3 600	1	79183733	RBUP 20025/50,8 REC SiC 80 1,14 FLEX	-		
				120	1,10	900 – 1 500	3 600	1	79183734	RBUP 20025/50,8 SiC 120 1,10 FLEX	-		
				320	0,55	900 – 1 500	3 600	1	79183735	RBUP 20025/50,8 SiC 320 0,55 FLEX	-		
250	25	83	50,8	80	1,10	900 – 1 500	3 600	1	79183744	RBUP 25025/50,8 SiC 80 1,10 FLEX	-		
					1,14	900 – 1 500	3 600	1	79183745	RBUP 25025/50,8 REC SiC 80 1,14 FLEX	-		
				120	1,10	900 – 1 500	3 600	1	79183746	RBUP 25025/50,8 SiC 120 1,10 FLEX	-		
				70	50,8	180	0,90	900 – 1 500	3 600	1	79183657	RBUP 25025/50,8 SiC 180 0,90 FLEX	-
				83	50,8	320	0,55	900 – 1 500	3 600	1	79183747	RBUP 25025/50,8 SiC 320 0,55 FLEX	-
300	13	60	50,8	320	0,55	500 – 800	1 800	1	79184150	RBUP 30013/50,8 SiC 320 0,55 FLEX	-		
				80	1,10	500 – 800	1 800	1	79183659	RBUP 30025/50,8 SiC 80 1,10 FLEX	-		
	25	60	50,8	120	1,10	500 – 800	1 800	1	79183660	RBUP 30025/50,8 SiC 120 1,10 FLEX	-		
				180	0,90	500 – 800	1 800	1	79183661	RBUP 30025/50,8 SiC 180 0,90 FLEX	-		
350	25	89	50,8	80	1,10	500 – 800	1 800	1	79183663	RBUP 35025/50,8 SiC 80 1,10 FLEX	-		
				180	0,90	500 – 800	1 800	1	79183665	RBUP 35025/50,8 SiC 180 0,90 FLEX	-		
Drut z tworzywa sztucznego z ziarnem ceramicznym (CO)													
200	13	57	50,8	80	1,10	900 – 1 500	3 600	1	79184124	RBUP 20013/50,8 CO 80 1,10 FLEX	-		
				120	1,10	900 – 1 500	3 600	1	79184126	RBUP 20013/50,8 CO 120 1,10 FLEX	-		
250	13	70	50,8	80	1,10	900 – 1 500	3 600	1	79184133	RBUP 25013/50,8 CO 80 1,10 FLEX	-		
				120	0,55	900 – 1 500	3 600	1	79184138	RBUP 25013/50,8 CO 120 0,55 FLEX	-		
					1,10	900 – 1 500	3 600	1	79184139	RBUP 25013/50,8 CO 120 1,10 FLEX	-		
300	13	60	50,8	80	1,10	500 – 800	1 800	1	79184144	RBUP 30013/50,8 CO 80 1,10 FLEX	-		
				120	1,10	500 – 800	1 800	1	79184145	RBUP 30013/50,8 CO 120 1,10 FLEX	-		
	25	60	50,8	80	1,10	500 – 800	1 800	1	79184189	RBUP 30025/50,8 CO 80 1,10 FLEX	-		
				120	1,10	500 – 800	1 800	1	79184190	RBUP 30025/50,8 CO 120 1,10 FLEX	-		
				120	1,10	500 – 800	1 800	1	79184190	RBUP 30025/50,8 CO 120 1,10 FLEX	-		
350	13	89	50,8	80	1,10	500 – 800	1 800	1	79184151	RBUP 35013/50,8 CO 80 1,10 FLEX	-		
				120	1,10	500 – 800	1 800	1	79184152	RBUP 35013/50,8 CO 120 1,10 FLEX	-		
	25	89	50,8	80	1,10	500 – 800	1 800	1	79184193	RBUP 35025/50,8 CO 80 1,10 FLEX	-		
				120	1,10	500 – 800	1 800	1	79184194	RBUP 35025/50,8 CO 120 1,10 FLEX	-		



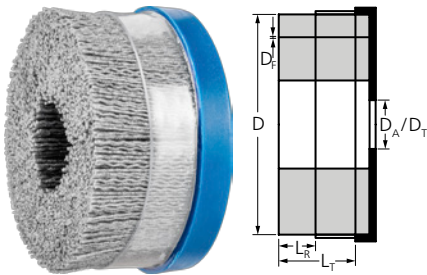

DBUR, z pierścieniem wsporczym

Wyjątkowo agresywna szczotka. Do usuwania gratów i obróbki powierzchni na maszynach stacjonarnych. Pierścienie wsporcze zapobiegają rozszerzaniu się splotów drutu podczas pracy. Rozpiętość i stopień elastyczności drutu reguluje się za pomocą pierścienia podtrzymującego.



Cechy produktu:

- Wysoka stabilność i agresywna praca szczotką dzięki gęstemu ułożeniu drutu.
- Wyjątkowo cicha praca dzięki równomiernemu rozłożeniu drutu.
- Gdy drut zużyje się do wysokości pierścienia, można go usunąć w celu dalszego użycia bez zmiany sposobu szczotkowania.

D [mm]	L _r [mm]	L _t [mm]	D _A / D _T	Ziarno	D _f [mm]	Zalec. obr./min	Maks. obr./min		Nr artykułu	Nazwa	Cena/sztuka PLN
Drut z tworzywa sztucznego z ziarnem z węgla krzemowego (SiC)											
75	19	38	22,2	80	1,10	2 400 – 3 900	4 500	1	79184120	DBUR 75/22,2 SiC 80 1,10	-
					1,14	2 400 – 3 900	4 500	1	79184121	DBUR 75/22,2 REC SiC 80 1,14	-
				120	0,55	2 400 – 3 900	4 500	1	79184123	DBUR 75/22,2 SiC 120 0,55	-
					1,10	2 400 – 3 900	4 500	1	79184122	DBUR 75/22,2 SiC 120 1,10	-
				320	0,55	2 400 – 3 900	4 500	1	79184125	DBUR 75/22,2 SiC 320 0,55	-
					M14x2	80	1,10	2 400 – 3 900	6 000	1	43400004
					1,14	2 400 – 3 900	6 000	1	43400003	DBUR 75/M14 REC SiC 80 1,14	-
					80	1,10	1 400 – 2 300	3 500	1	79184128	DBUR 100/22,2 SiC 80 1,10
100	19	38	22,2	80	1,14	1 400 – 2 300	3 500	1	79184129	DBUR 100/22,2 REC SiC 80 1,14	-
					120	1,10	1 400 – 2 300	3 500	1	79184130	DBUR 100/22,2 SiC 120 1,10
				320	0,55	1 400 – 2 300	3 500	1	79184131	DBUR 100/22,2 SiC 320 0,55	-
					80	1,10	1 200 – 2 000	3 000	1	79184134	DBUR 125/22,2 SiC 80 1,10
125	19	38	22,2	80	1,14	1 200 – 2 000	3 000	1	79184135	DBUR 125/22,2 REC SiC 80 1,14	-
					120	1,10	1 200 – 2 000	3 000	1	79184136	DBUR 125/22,2 SiC 120 1,10
				320	0,55	1 200 – 2 000	3 000	1	79184137	DBUR 125/22,2 SiC 320 0,55	-
					80	1,10	1 000 – 1 600	2 500	1	79184140	DBUR 150/22,2 SiC 80 1,10
150	19	38	22,2	80	1,14	1 000 – 1 600	2 500	1	79184141	DBUR 150/22,2 REC SiC 80 1,14	-
					120	1,10	1 000 – 1 600	2 500	1	79184142	DBUR 150/22,2 SiC 120 1,10
				320	0,55	1 000 – 1 600	2 500	1	79184143	DBUR 150/22,2 SiC 320 0,55	-
					120	1,10	2 400 – 3 900	4 500	1	79184232	DBUR 75/22,2 CO 120 1,10
75	19	38	22,2	120	1,10	2 400 – 3 900	4 500	1	79184232	DBUR 75/22,2 CO 120 1,10	-
100	19	38	22,2	120	1,10	1 400 – 2 300	3 500	1	79184237	DBUR 100/22,2 CO 120 1,10	-
125	19	38	22,2	120	1,10	1 200 – 2 000	3 000	1	43400030	DBUR 125/22,2 CO 120 1,10	-
150	19	38	22,2	120	1,10	1 000 – 1 600	2 500	1	43400040	DBUR 150/22,2 CO 120 1,10	-



Szczotki kompozytowe

Szczotki talerzowe, nieplecione

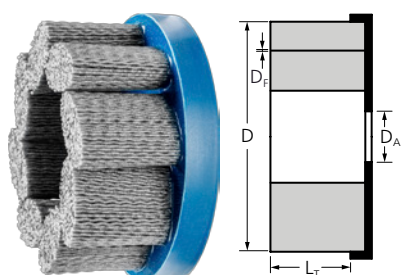

DBU, FLEX

Wyjątkowo elastyczna szczotka, optymalnie dopasowująca się do różnych kształtów obrabianych powierzchni. Nadaje się do gratowania i do obróbki powierzchni z użyciem maszyn stacjonarnych.

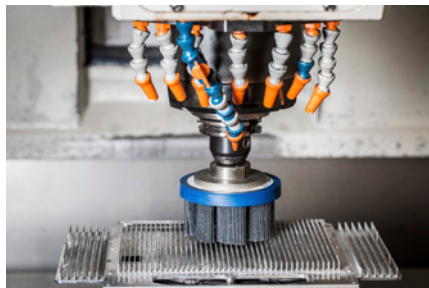

Cechy produktu:

- Wysoka stabilność i agresywna praca szczotką dzięki gęstemu ułożeniu drutu.
- Wyjątkowo cicha praca dzięki równomiernemu rozłożeniu drutu.
- Optymalne dopasowanie do konturu obrabianego elementu, mniejsze przekazywanie ciepła oraz wydajniejsze stosowanie chłodziwa dzięki specjalnemu ułożeniu drutu.

D [mm]	L _r [mm]	D _A [mm]	Ziarno	D _f [mm]	Zalec. obr./min	Maks. obr./min		Nr artykułu	Nazwa	Cena/sztuka PLN
Drut z tworzywa sztucznego z ziarnem z węgla krzemowego (SiC)										
75	38	22,2	80	1,10	2 400 – 3 900	4 500	1	79183941	DBU 75/22,2 SiC 80 1,10 FLEX	-
				1,14	2 400 – 3 900	4 500	1	79183966	DBU 75/22,2 REC SiC 80 1,14 FLEX	-
			120	1,10	2 400 – 3 900	4 500	1	79183942	DBU 75/22,2 SiC 120 1,10 FLEX	-
				0,55	2 400 – 3 900	4 500	1	79183944	DBU 75/22,2 SiC 320 0,55 FLEX	-
100	38	22,2	80	1,10	1 400 – 2 300	3 500	1	79183945	DBU 100/22,2 SiC 80 1,10 FLEX	-
				1,14	1 400 – 2 300	3 500	1	79183968	DBU 100/22,2 REC SiC 80 1,14 FLEX	-
			120	1,10	1 400 – 2 300	3 500	1	79183946	DBU 100/22,2 SiC 120 1,10 FLEX	-
				0,55	1 400 – 2 300	3 500	1	79183948	DBU 100/22,2 SiC 320 0,55 FLEX	-
150	38	22,2	80	1,10	1 000 – 1 600	2 500	1	79183949	DBU 150/22,2 SiC 80 1,10 FLEX	-
				1,14	1 000 – 1 600	2 500	1	79183970	DBU 150/22,2 REC SiC 80 1,14 FLEX	-
			120	1,10	1 000 – 1 600	2 500	1	79183950	DBU 150/22,2 SiC 120 1,10 FLEX	-
				0,55	1 000 – 1 600	2 500	1	79183952	DBU 150/22,2 SiC 320 0,55 FLEX	-

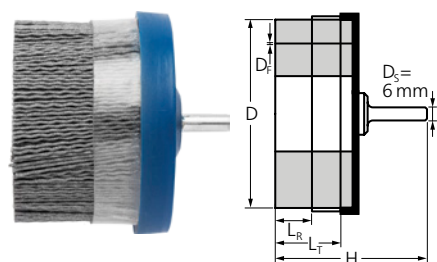

DBUR z trzonkiem, z pierścieniem wsporczym

Wyjątkowo agresywna szczotka. Do usuwania gratów i obróbki powierzchni na maszynach stacjonarnych. Pierścienie wsporcze zapobiegają rozszerzaniu się splotów drutu podczas pracy. Rozpiętość i stopień elastyczności drutu reguluje się za pomocą pierścienia podtrzymującego.



Cechy produktu:

- Wysoka stabilność i agresywna praca szczotką dzięki gęstemu ułożeniu drutu.
- Wyjątkowo cicha praca dzięki równomiernemu rozłożeniu drutu.
- Gdy drut zużyje się do wysokości pierścienia, można go usunąć w celu dalszego użycia bez zmiany sposobu szczotkowania.

D [mm]	L _r [mm]	L _t [mm]	H [mm]	Ziarno	D _f [mm]	Zalec. obr./min	Maks. obr./min		Nr artykułu	Nazwa	Cena/sztuka PLN
Drut z tworzywa sztucznego z ziarnem z węgla krzemowego (SiC)											
50	19	38	80	120	0,55	1 500 – 3 500	5 000	1	43400041	DBUR 50/6 SiC 120 0,55	-
					1,10	1 500 – 3 500	5 000	1	43400042	DBUR 50/6 SiC 120 1,00	-
63	19	38	80	120	0,55	1 500 – 3 500	5 000	1	43400043	DBUR 63/6 SiC 120 0,55	-
					1,10	1 500 – 3 500	5 000	1	43400044	DBUR 63/6 SiC 120 1,00	-
Drut z tworzywa sztucznego z ziarnem ceramicznym (CO)											
50	19	38	80	120	1,10	1 500 – 3 500	5 000	1	43400045	DBUR 50/6 CO 120 1,10	-
63	19	38	80	120	1,10	1 500 – 3 500	5 000	1	43400046	DBUR 63/6 CO 120 1,10	-

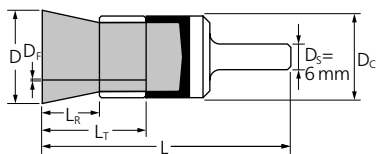

PBUPR, z pierścieniem wsporczym

Szczotka odpowiednia do usuwania gratów i do obróbki powierzchni z użyciem maszyn stacjonarnych. Pierścień wsporczy zapobiegają rozszerzaniu się splotów drutu podczas pracy. Rozpiętość i stopień elastyczności drutu reguluje się za pomocą pierścienia podtrzymującego.



Cechy produktu:

- Wysoka stabilność i agresywna praca szczotką dzięki gęstemu ułożeniu drutu. Wyjątkowo cicha praca dzięki równomiernemu rozłożeniu drutu.
- Optymalnie dociera do trudno dostępnych miejsc, takich jak otwory i zagłębienia dzięki rozszerzaniu się drutu podczas pracy.
- Gdy drut zużyje się do wysokości pierścienia, można go usunąć w celu dalszego użycia bez zmiany sposobu szczotkowania.

D [mm]	D _c [mm]	L _r [mm]	L _t [mm]	L [mm]	Ziar-no	D _f [mm]	Zalec. obr./min	Maks. obr./min		Nr artykułu	Nazwa	Cena/sztuka PLN
Drut z tworzywa sztucznego z ziarnem z węgla krzemowego (SiC)												
25	28	13	25	70	120	0,55	2 400 – 3 900	6 000	1	43214121	PBUPR 2528/6 SiC 120 0,55	-
						1,10	2 400 – 3 900	6 000	1	43214122	PBUPR 2528/6 SiC 120 1,00	-
38	38	13	25	77	120	0,55	2 000 – 3 200	5 000	1	43214131	PBUPR 3838/6 SiC 120 0,55	-
						1,10	2 000 – 3 200	5 000	1	43214132	PBUPR 3838/6 SiC 120 1,00	-
Drut z tworzywa sztucznego z ziarnem ceramicznym (CO)												
25	28	13	25	70	120	1,10	2 400 – 3 900	6 000	1	43214111	PBUPR 2528/6 CO 120 1,00	-
38	38	13	25	77	120	1,10	2 000 – 3 200	5 000	1	43214112	PBUPR 3838/6 CO 120 1,00	-



Szczotki-pędzelki trzpieniowe Nieplecione

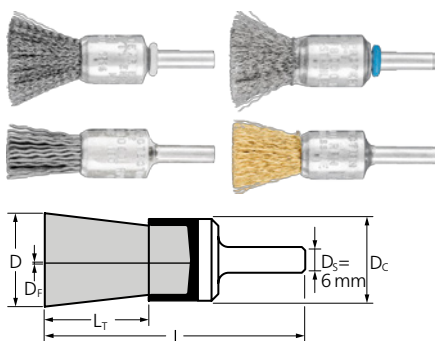

PBU

Nadają się do lekkich prac typu odgratowywanie, czyszczenie i usuwanie rdzy.

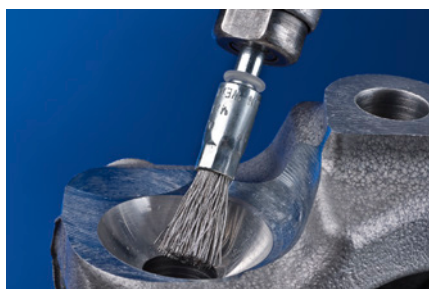

Cechy produktu:

- Optymalnie dociera do trudno dostępnych miejsc, takich jak otwory i zagłębienia, dzięki rozszerzaniu się drutu podczas pracy.
- Uzyskuje precyzyjny obraz powierzchni.

D [mm]	D _c [mm]	L _r [mm]	D _f [mm]	L [mm]	Zalec. obr./min	Maks. obr./min		Nr artykułu	Nazwa	Cena/sztuka PLN
Drut stalowy (ST)										
10	10	20	0,20	65	10 000 – 15 000	20 000	10	43204005	PBU 1010/6 ST 0,20	-
			0,35	65	10 000 – 15 000	20 000	10	43204001	PBU 1010/6 ST 0,35	-
13	12	20	0,20	65	10 000 – 15 000	20 000	10	43204105	PBU 1312/6 ST 0,20	-
			0,35	65	10 000 – 15 000	20 000	10	43204101	PBU 1312/6 ST 0,35	-
15	16	22	0,20	65	9 000 – 13 500	18 000	10	43203005	PBU 1516/6 ST 0,20	-
			0,35	65	9 000 – 13 500	18 000	10	43203001	PBU 1516/6 ST 0,35	-
20	22	25	0,20	70	9 000 – 13 500	18 000	10	43202005	PBU 2022/6 ST 0,20	-
								43704001	POS PBU 1516/6 ST 0,35	-
			0,50	70	9 000 – 13 500	18 000	10	43202001	PBU 2022/6 ST 0,50	-
30	29	25	0,20	70	7 500 – 11 300	15 000	10	43201005	PBU 3029/6 ST 0,20	-
			0,50	70	7 500 – 11 300	15 000	10	43201001	PBU 3029/6 ST 0,50	-
Drut ze stali nierdzewnej (INOX) – dostawa w osłonie z tworzywa sztucznego. Wszystkie szczotki INOX są odtłuszczone.										
10	10	20	0,15	65	8 000 – 13 000	20 000	10	43204010	PBU 1010/6 INOX 0,15	-
			0,20	65	8 000 – 13 000	20 000	10	43204007	PBU 1010/6 INOX 0,20	-
			0,35	65	8 000 – 13 000	20 000	10	43204003	PBU 1010/6 INOX 0,35	-
13	12	20	0,15	65	8 000 – 13 000	20 000	10	43204109	PBU 1312/6 INOX 0,15	-
			0,20	65	8 000 – 13 000	20 000	10	43204107	PBU 1312/6 INOX 0,20	-
			0,35	65	8 000 – 13 000	20 000	10	43204103	PBU 1312/6 INOX 0,35	-
15	16	22	0,15	65	7 200 – 11 700	18 000	10	43203011	PBU 1516/6 INOX 0,15	-
			0,20	65	7 200 – 11 700	18 000	10	43203007	PBU 1516/6 INOX 0,20	-
			0,35	65	7 200 – 11 700	18 000	10	43203003	PBU 1516/6 INOX 0,35	-
20	22	25	0,15	70	7 200 – 11 700	18 000	10	43202011	PBU 2022/6 INOX 0,15	-
								43202007	PBU 2022/6 INOX 0,20	-
			0,50	70	7 200 – 11 700	18 000	10	43202003	PBU 2022/6 INOX 0,50	-
30	29	25	0,15	70	6 000 – 9 800	15 000	10	43201011	PBU 3029/6 INOX 0,15	-
								43201007	PBU 3029/6 INOX 0,20	-
			0,50	70	6 000 – 9 800	15 000	10	43201003	PBU 3029/6 INOX 0,50	-
Drut z tworzywa sztucznego z ziarnem z węgla krzemowego (SiC)										
10	10	20	0,90	65	8 000 – 13 000	20 000	10	43204004	PBU 1010/6 SiC 180 0,90	-
13	12	20	0,90	65	8 000 – 13 000	20 000	10	43204104	PBU 1312/6 SiC 180 0,90	-
15	16	22	0,90	65	7 200 – 11 700	18 000	10	43203004	PBU 1516/6 SiC 180 0,90	-
20	22	25	0,90	70	7 200 – 11 700	18 000	10	43202004	PBU 2022/6 SiC 180 0,90	-
								43704008	POS PBU 2022/6 SiC 180 0,90	-
30	29	25	0,90	70	6 000 – 9 800	15 000	10	43201004	PBU 3029/6 SiC 180 0,90	-

Więcej na następnej stronie



D [mm]	D _C [mm]	L _T [mm]	D _F [mm]	L [mm]	Zalec. obr./min	Maks. obr./min		Nr artykułu	Nazwa	Cena/sztuka PLN
Drut mosiężny (MES)										
10	10	20	0,30	65	8 000 – 13 000	20 000	10	43204002	PBU 1010/6 MES 0,30	-
13	12	20	0,30	65	8 000 – 13 000	20 000	10	43204102	PBU 1312/6 MES 0,30	-
15	16	22	0,30	65	7 200 – 11 700	18 000	10	43203002	PBU 1516/6 MES 0,30	-
20	22	25	0,50	70	7 200 – 11 700	18 000	10	43202002	PBU 2022/6 MES 0,50	-
30	29	25	0,50	70	6 000 – 9 800	15 000	10	43201002	PBU 3029/6 MES 0,50	-

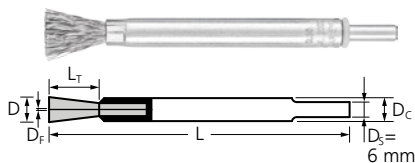

PBUL, długi

Nadają się do lekkich prac typu odgratowywanie, czyszczenie i usuwanie rdzy. Wykonanie przedłużone do pracy w miejscach trudno dostępnych.

Cechy produktu:

- Optymalna praca w trudno dostępnych miejscach.
- Uzyskuje precyzyjny obraz powierzchni.

D [mm]	D _C [mm]	L _T [mm]	D _F [mm]	L [mm]	Zalec. obr./min	Maks. obr./min		Nr artykułu	Nazwa	Cena/sztuka PLN
Drut stalowy (ST)										
10	10	20	0,20	120	4 000 – 9 500	20 000	10	43216001	PBUL 1010/6 ST 0,20	-
			0,30	120	4 000 – 9 500	20 000	10	43216002	PBUL 1010/6 ST 0,30	-
Drut ze stali nierdzewnej (INOX) – dostawa w osłonie z tworzywa sztucznego. Wszystkie szczotki INOX są odtłuszczone.										
10	10	20	0,20	120	3 500 – 9 000	20 000	10	43216005	PBUL 1010/6 INOX 0,20	-
			0,30	120	3 500 – 9 000	20 000	10	43216006	PBUL 1010/6 INOX 0,30	-

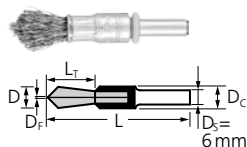

PBUS, szpiczasty

Nadają się do lekkich prac typu odgratowywanie, czyszczenie i usuwanie rdzy. Kształt zbieżny do pracy punktowej w miejscach trudno dostępnych.

Cechy produktu:

- Optymalna praca w trudno dostępnych miejscach.
- Uzyskuje precyzyjny obraz powierzchni.



D [mm]	D _C [mm]	L _T [mm]	D _F [mm]	L [mm]	Zalec. obr./min	Maks. obr./min		Nr artykułu	Nazwa	Cena/sztuka PLN
Drut stalowy (ST)										
10	10	20	0,30	60	10 000 – 15 000	20 000	10	43217002	PBUS 1010/6 ST 0,30	-
Drut ze stali nierdzewnej (INOX) – dostawa w osłonie z tworzywa sztucznego. Wszystkie szczotki INOX są odtłuszczone.										
10	10	20	0,30	60	8 000 – 13 000	20 000	10	43217006	PBUS 1010/6 INOX 0,30	-



Szczotki-pędzelki trzpieniowe

Nieplecione

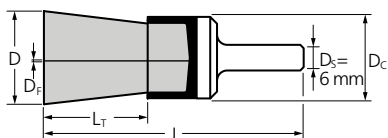

PBV, wulkanizowany

Wyjątkowo agresywny efekt pracy szczotki do ciężkich prac.

Cechy produktu:

- Bardzo dokładna praca dzięki wysokiej stabilności kształtu.
- Długa żywotność dzięki dobremu zabezpieczeniu drutu przed wyłamywaniem.

D [mm]	D _c [mm]	L _r [mm]	D _f [mm]	L [mm]	Zalec. obr./min	Maks. obr./min		Nr artykułu	Nazwa	Cena/sztuka PLN
Drut stalowy (ST)										
22	22	25	0,25	70	6 500 – 9 800	13 000	10	43208001	PBV 2222/6 ST 0,25	-
30	29	25	0,35	70	6 500 – 9 800	13 000	10	43208005	PBV 3029/6 ST 0,35	-

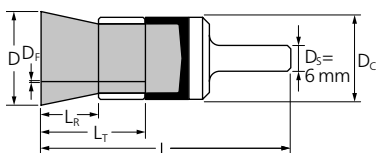

PBUR, z pierścieniem wsporcym

Nadają się do lekkich prac takich jak usuwanie gratów, czyszczenie i usuwanie rdzy. Pierścienie wsporcze zapobiegają rozszerzaniu się splotów drutu podczas pracy. Rozpiętość i stopień elastyczności drutu precyzyjnie reguluje się pomocą pierścienia podtrzymującego.



Cechy produktu:

- Optymalnie dociera do trudno dostępnych miejsc, takich jak zagłębienia i otwory.
- Gdy drut zużyje się do wysokości pierścienia, można go usunąć w celu dalszego użycia bez zmiany sposobu szczotkowania.
- Uzyskuje precyzyjny obraz powierzchni.

D [mm]	D _c [mm]	L _r [mm]	L _t [mm]	L [mm]	D _f [mm]	Zalec. obr./min	Maks. obr./min		Nr artykułu	Nazwa	Cena/sztuka PLN
Drut stalowy (ST)											
13	16	13	25	70	0,20	7 500 – 11 300	15 000	10	43212001	PBUR 1316/6 ST 0,20	-
					0,35	7 500 – 11 300	15 000	10	43215001	PBUR 1316/6 ST 0,35	-
20	22	13	25	70	0,20	6 300 – 9 400	12 500	10	43213001	PBUR 2022/6 ST 0,20	-
					0,35	6 300 – 9 400	12 500	10	43213002	PBUR 2022/6 ST 0,35	-
25	30	13	25	70	0,20	6 300 – 9 400	12 500	10	43214001	PBUR 2530/6 ST 0,20	-
					0,35	6 300 – 9 400	12 500	10	43214002	PBUR 2530/6 ST 0,35	-
Drut ze stali nierdzewnej (INOX) – dostawa w osłonie z tworzywa sztucznego. Wszystkie szczotki INOX są odtłuszczone.											
13	16	13	25	70	0,20	6 000 – 9 800	15 000	10	43212003	PBUR 1316/6 INOX 0,20	-
20	22	13	25	70	0,20	5 000 – 8 100	12 500	10	43213004	PBUR 2022/6 INOX 0,20	-
25	30	13	25	70	0,20	5 000 – 8 100	12 500	10	43214004	PBUR 2530/6 INOX 0,20	-



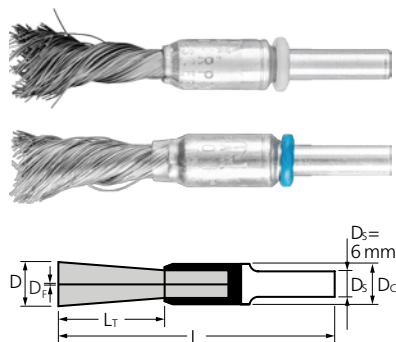

PBGS, SINGLETWIST

Wyjątkowo elastyczna szczotka z pojedynczym splotem do zadań specjalnych.



Cechy produktu:

- Optymalnie dociera do trudno dostępnych miejsc, ponieważ splot wykonany jest w odwrotnym kierunku niż praca, co umożliwia rozchodzenie się drutu podczas obróbki.

D [mm]	D _c [mm]	L _r [mm]	L [mm]	D _f [mm]	Zalec. obr./min	Maks. obr./min		Nr artykułu	Nazwa	Cena/sztuka PLN
Drut stalowy (ST)										
10	10	25	65	0,20	5 000 – 7 500	10 000	10	43218001	PBGS 1010/6 ST 0,20	-
				0,35	5 000 – 7 500	10 000	10	43218002	PBGS 1010/6 ST 0,35	-
				0,50	5 000 – 7 500	10 000	10	43218003	PBGS 1010/6 ST 0,50	-
12	10	28	71	0,20	5 000 – 7 500	10 000	10	43218011	PBGS 1210/6 ST 0,20	-
Drut ze stali nierdzewnej (INOX) – dostawa w osłonie z tworzywa sztucznego. Wszystkie szczotki INOX są odfuszczone.										
10	10	25	65	0,20	4 000 – 6 500	10 000	10	43218005	PBGS 1010/6 INOX 0,20	-
				0,35	4 000 – 6 500	10 000	10	43218006	PBGS 1010/6 INOX 0,35	-
				0,50	4 000 – 6 500	10 000	10	43218007	PBGS 1010/6 INOX 0,50	-
12	10	28	71	0,20	4 000 – 6 500	10 000	10	43218015	PBGS 1210/6 INOX 0,20	-

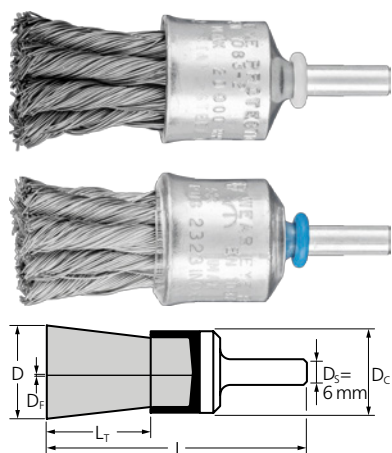

PBG

Agresywna praca szczotki. Do średnio ciężkich prac, takich jak gratowanie, czyszczenie oraz usuwanie rdzy, zgorzeli i odprysków ze spawania.



Cechy produktu:

- Optymalnie dociera do trudno dostępnych miejsc, takich jak zagłębienia i otwory.
- Agresywny efekt pracy szczotki dzięki sztywnym splotom.

D [mm]	D _c [mm]	L _r [mm]	D _f [mm]	L [mm]	Ilość splotów	Zalec. obr./min	Maks. obr./min		Nr artykułu	Nazwa	Cena/sztuka PLN
Drut stalowy (ST)											
19	19	28	0,25	68	6	10 000 – 15 000	20 000	10	43207012	PBG 1919/6 ST 0,25	-
			0,35	68	6	10 000 – 15 000	20 000	10	43207001	PBG 1919/6 ST 0,35	-
									43706001	POS PBG 1919/6 ST 0,35	-
23	23	28	0,50	68	6	10 000 – 15 000	20 000	10	43207005	PBG 1919/6 ST 0,50	-
			0,25	68	8	10 000 – 15 000	20 000	10	43208021	PBG 2323/6 ST 0,25	-
									43208026	PBG 2323/6 ST 0,35	-
30	28	25	0,50	68	8	10 000 – 15 000	20 000	10	43208031	PBG 2323/6 ST 0,50	-
			0,25	68	12	8 000 – 11 300	20 000	10	43209011	PBG 3028/6 ST 0,25	-
									43209001	PBG 3028/6 ST 0,35	-
									43706005	POS PBG 3028/6 ST 0,35	-

Więcej na następnej stronie



Szczotki-pędzelki trzpieniowe plecione



D [mm]	D _c [mm]	L _T [mm]	D _F [mm]	L [mm]	Ilość splo- tów	Zalec. obr./min	Maks. obr./ min		Nr artykułu	Nazwa	Cena/ sztuka PLN
30	28	25	0,50	68	12	8 000 – 11 300	20 000	10	43209002	PBG 3028/6 ST 0,50	-
									43706007	POS PBG 3028/6 ST 0,50	-
Drut ze stali nierdzewnej (INOX) – dostawa w osłonie z tworzywa sztucznego. Wszystkie szczotki INOX są odłuszczone.											
19	19	28	0,15	68	6	8 000 – 13 000	20 000	10	43207011	PBG 1919/6 INOX 0,15	-
			0,25	68	6	8 000 – 13 000	20 000	10	43207013	PBG 1919/6 INOX 0,25	-
			0,35	68	6	8 000 – 13 000	20 000	10	43207003	PBG 1919/6 INOX 0,35	-
									43706002	POS PBG 1919/6 INOX 0,35	-
			0,60	68	6	8 000 – 13 000	20 000	10	43207007	PBG 1919/6 INOX 0,60	-
23	23	28	0,15	68	8	8 000 – 13 000	20 000	10	43208012	PBG 2323/6 INOX 0,15	-
			0,25	68	8	8 000 – 13 000	20 000	10	43208022	PBG 2323/6 INOX 0,25	-
			0,35	68	8	8 000 – 13 000	20 000	10	43208027	PBG 2323/6 INOX 0,35	-
			0,60	68	8	8 000 – 13 000	20 000	10	43208032	PBG 2323/6 INOX 0,60	-
30	28	25	0,15	68	12	6 000 – 9 800	20 000	10	43209007	PBG 3028/6 INOX 0,15	-
			0,25	68	12	6 000 – 9 800	20 000	10	43209012	PBG 3028/6 INOX 0,25	-
			0,35	68	12	6 000 – 9 800	20 000	10	43209004	PBG 3028/6 INOX 0,35	-
									43706006	POS PBG 3028/6 INOX 0,35	-
			0,60	68	12	6 000 – 9 800	20 000	10	43209005	PBG 3028/6 INOX 0,60	-



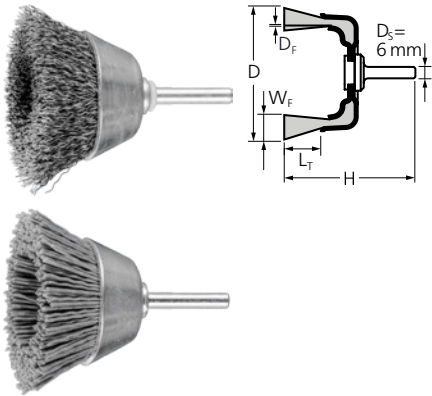

TBU

Uniwersalne zastosowanie do czyszczenia, usuwania rdzy, wygładzania, usuwania zgorzeli i korozji, czyszczenia spoin, gratowania, usuwania lakieru. Zastosowanie czołowe głównie na dużych, płaskich, łatwo dostępnych powierzchniach.



Cechy produktu:

- Optymalne dopasowanie do konturu elementu obrabianego dzięki dużej elastyczności.
- Uzyskuje precyzyjny obraz powierzchni.

D [mm]	W _F [mm]	L _T [mm]	D _F [mm]	H [mm]	Zalec. obr./min	Maks. obr./min		Nr artykułu	Nazwa	Cena/sztuka PLN
Drut stalowy (ST)										
30	10	15	0,20	60	5 300 – 7 900	10 500	10	43209701	TBU 3010/6 ST 0,20	-
40	15	20	0,20	70	5 300 – 7 900	10 500	10	43209711	TBU 4015/6 ST 0,20	-
50	10	20	0,30	75	5 300 – 7 900	10 500	10	43210001	TBU 5010/6 ST 0,30	-
							5	43703001	POS TBU 5010/6 ST 0,30	-
60	15	20	0,30	85	2 200 – 3 400	4 500	10	43211001	TBU 6015/6 ST 0,30	-
70	15	22	0,20	80	3 000 – 4 500	6 000	10	43211201	TBU 7015/6 ST 0,20	-
			0,30	80	3 000 – 4 500	6 000	10	43211202	TBU 7015/6 ST 0,30	-
Drut ze stali nierdzewnej (INOX) – dostawa w osłonie z tworzywa sztucznego.										
30	10	15	0,20	60	4 200 – 6 800	10 500	10	43209704	TBU 3010/6 INOX 0,20	-
40	15	20	0,20	70	4 200 – 6 800	10 500	10	43209714	TBU 4015/6 INOX 0,20	-
50	10	20	0,30	75	4 200 – 6 800	10 500	10	43210003	TBU 5010/6 INOX 0,30	-
							5	43703002	POS TBU 5010/6 INOX 0,30	-
60	15	20	0,30	85	1 800 – 2 900	4 500	10	43211003	TBU 6015/6 INOX 0,30	-
70	15	22	0,20	80	2 400 – 4 000	6 000	10	43211204	TBU 7015/6 INOX 0,20	-
			0,30	80	2 400 – 4 000	6 000	10	43211205	TBU 7015/6 INOX 0,30	-
Drut z tworzywa sztucznego z ziarnem z węgla krzemowego (SiC)										
50	10	20	0,90	75	4 200 – 6 800	10 500	10	43210004	TBU 5010/6 SiC 180 0,90	-
							5	43703003	POS TBU 5010/6 SiC 180 0,90	-
60	15	20	0,90	85	1 800 – 2 900	4 500	10	43211004	TBU 6015/6 SiC 180 0,90	-
Drut z tworzywa sztucznego z ziarnem ceramicznym (CO)										
50	15	22	1,10	75	4 200 – 6 800	10 500	10	43210025	TBU 5015/6 CO 120 1,10	-

Szczotki stożkowe trzpieniowe

Nieplecione

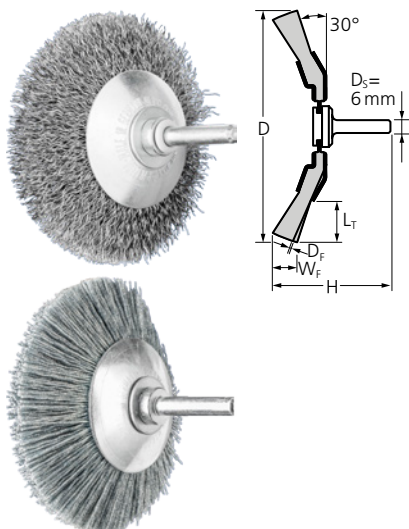

KBU

Znakomita do średnio ciężkich prac, takich jak odgratowywanie, czyszczenie i usuwanie rdzy.



Cechy produktu:

- Optymalnie dociera do trudno dostępnych miejsc, takich jak krawędzie wewnętrzne, żłobki i rowki.
- Optymalne dopasowanie do konturu elementu obrabianego dzięki dużej elastyczności.
- Uzyskuje precyzyjny obraz powierzchni.

D [mm]	W _F [mm]	L _T [mm]	D _F [mm]	H [mm]	Zalec. obr./min	Maks. obr./min		Nr artykułu	Nazwa	Cena/sztuka PLN
Drut stalowy (ST)										
50	10	10	0,20	49	7 500 – 11 300	15 000	10	43220016	KBU 5010/6 ST 0,20	-
70	10	15	0,30	58	7 500 – 11 300	15 000	10	43220061	KBU 7010/6 ST 0,30	-
80	10	20	0,30	62	6 000 – 9 000	12 000	10	43220081	KBU 8010/6 ST 0,30	-
95	10	25	0,30	62	6 000 – 9 000	12 000	10	43312501	KBU 9510/6 ST 0,30	-
Drut ze stali nierdzewnej (INOX) – Wszystkie szczotki INOX są odtłuszczone.										
50	10	10	0,20	49	6 000 – 9 800	15 000	10	43220017	KBU 5010/6 INOX 0,20	-
70	10	15	0,15	58	6 000 – 9 800	15 000	10	43220052	KBU 7010/6 INOX 0,15	-
			0,20	58	6 000 – 9 800	15 000	10	43220057	KBU 7010/6 INOX 0,20	-
80	10	20	0,30	62	4 800 – 7 800	12 000	10	43220082	KBU 8010/6 INOX 0,30	-
95	10	25	0,30	62	4 800 – 7 800	12 000	10	43312503	KBU 9510/6 INOX 0,30	-
Drut z tworzywa sztucznego z ziarnem z węgla krzemowego (SiC)										
70	10	15	0,55	58	6 000 – 9 800	15 000	10	43220070	KBU 7010/6 SiC 120 0,55	-
80	10	20	0,55	62	4 800 – 7 800	12 000	10	43220090	KBU 8010/6 SiC 120 0,55	-
95	10	25	1,10	62	4 800 – 7 800	12 000	10	43220110	KBU 9510/6 SiC 120 1,10	-
Drut z tworzywa sztucznego z ziarnem ceramicznym (CO)										
70	10	15	0,55	58	6 000 – 9 800	15 000	10	43220075	KBU 7010/6 CO 120 0,55	-
80	10	20	0,55	62	4 800 – 7 800	12 000	10	43220095	KBU 8010/6 CO 120 0,55	-
95	10	25	1,10	62	4 800 – 7 800	12 000	10	43220115	KBU 9510/6 CO 120 1,10	-

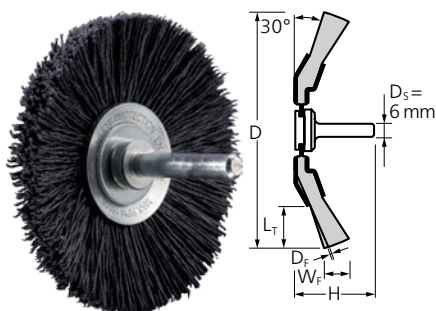

KBU RS

Znakomita do średnio ciężkich prac takich jak usuwanie gratów, czyszczenie i usuwanie rdzy. Wykonanie ze wstecznym trzonkiem zapewnia wygodną i bezpieczną pracę od tyłu.

Cechy produktu:

- Optymalnie dociera do trudno dostępnych miejsc, takich jak krawędzie wewnętrzne, żłobki i rowki.
- Optymalne dopasowanie do konturu elementu obrabianego dzięki dużej elastyczności.

- Uzyskuje precyzyjny obraz powierzchni.

D [mm]	W _F [mm]	L _T [mm]	D _F [mm]	H [mm]	Zalec. obr./min	Maks. obr./min		Nr artykułu	Nazwa	Cena/sztuka PLN
70	10	15	0,55	50	6 000 – 9 800	15 000	10	43220080	KBU 7010/6 SiC 120 0,55 RS	-
								43220085	KBU 7010/6 CO 120 0,55 RS	-

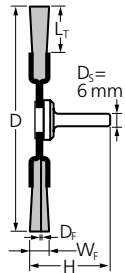

RBU

Uniwersalne zastosowanie przy czyszczeniu, usuwaniu rdzy, wygładzaniu, usuwaniu zgorzeli i korozji, czyszczeniu spoin, gratowaniu i usuwaniu lakieru.



Cechy produktu:

- Optymalne dopasowanie do konturu elementu obrabianego dzięki dużej elastyczności.
- Uzyskuje precyzyjny obraz powierzchni.

D [mm]	W _F [mm]	L _T [mm]	D _F [mm]	H [mm]	Zalec. obr./min	Maks. obr./min		Nr artykułu	Nazwa	Cena/sztuka PLN
Drut stalowy (ST)										
20	4	3	0,20	37	10 000 – 15 000	20 000	10	43101001	RBU 2004/6 ST 0,20	-
30	6	7	0,20	40	10 000 – 15 000	20 000	10	43102001	RBU 3006/6 ST 0,20	-
								43701005	POS RBU 3006/6 ST 0,20	-
40	9	9	0,20	46	9 000 – 13 500	18 000	10	43102021	RBU 3009/6 ST 0,20	-
								43103001	RBU 4009/6 ST 0,20	-
50	4	9	0,20	41	7 500 – 11 300	15 000	10	43103021	RBU 5004/6 ST 0,20	-
								43103102	RBU 5010/6 ST 0,20	-
								43104001	RBU 5015/6 ST 0,20	-
60	10	15	0,20	50	7 500 – 11 300	15 000	10	43701013	POS RBU 5015/6 ST 0,20	-
								43104009	RBU 6010/6 ST 0,20	-
								43104011	RBU 6015/6 ST 0,20	-
70	4	9	0,20	41	7 500 – 11 300	15 000	10	43104051	RBU 7004/6 ST 0,20	-
								43104101	RBU 7010/6 ST 0,30	-
								43105001	RBU 7015/6 ST 0,30	-
80	15	19	0,30	50	7 500 – 11 300	15 000	10	43701017	POS RBU 7015/6 ST 0,30	-
								43105021	RBU 8004/6 ST 0,20	-
								43106001	RBU 8015/6 ST 0,30	-
100	10	25	0,30	50	6 000 – 9 000	12 000	10	43109001	RBU 10010/6 ST 0,30	-
								43701018	POS RBU 10010/6 ST 0,30	-
								43109005	RBU 10015/6 ST 0,20	-
								43109004	RBU 10015/6 ST 0,30	-
	20	25	0,20	54	6 000 – 9 000	12 000	10	43109007	RBU 10020/6 ST 0,20	-
			0,30	54	6 000 – 9 000	12 000	10	43109006	RBU 10020/6 ST 0,30	-
Drut ze stali nierdzewnej (INOX)										
20	4	3	0,20	37	8 000 – 13 000	20 000	10	43101003	RBU 2004/6 INOX 0,20	-
30	6	7	0,20	40	8 000 – 13 000	20 000	10	43102003	RBU 3006/6 INOX 0,20	-
								43701006	POS RBU 3006/6 INOX 0,20	-
40	9	9	0,20	46	7 200 – 11 700	18 000	10	43102023	RBU 3009/6 INOX 0,20	-
								43103003	RBU 4009/6 INOX 0,20	-
50	4	9	0,20	41	6 000 – 9 800	15 000	10	43103023	RBU 5004/6 INOX 0,20	-
								43103103	RBU 5010/6 INOX 0,20	-
								43104003	RBU 5015/6 INOX 0,20	-
60	15	19	0,20	50	6 000 – 9 800	15 000	10	43701014	POS RBU 5015/6 INOX 0,20	-
								43104010	RBU 6010/6 INOX 0,20	-
								43104033	RBU 6015/6 INOX 0,20	-
70	4	9	0,20	41	6 000 – 9 800	15 000	10	43104053	RBU 7004/6 INOX 0,20	-
								43104102	RBU 7010/6 INOX 0,20	-
								43104106	RBU 7015/6 INOX 0,15	-
			0,30	50	6 000 – 9 800	15 000	10	43105003	RBU 7015/6 INOX 0,30	-

Więcej na następnej stronie



Szczotki tarczowe z trzonkiem

Nieplecione



D [mm]	W _F [mm]	L _T [mm]	D _F [mm]	H [mm]	Zalec. obr./min	Maks. obr./min		Nr artykułu	Nazwa	Cena/sztuka PLN
70	15	19	0,30	50	6 000 – 9 800	15 000	10	43701019	POS RBU 7015/6 INOX 0,30	-
80	4	10	0,20	41	4 800 – 7 800	12 000	10	43105023	RBU 8004/6 INOX 0,20	-
	10	19	0,20	50	4 800 – 7 800	12 000	10	43105103	RBU 8010/6 INOX 0,20	-
	15	19	0,15	50	4 800 – 7 800	12 000	10	43106102	RBU 8015/6 INOX 0,15	-
0,30			50	4 800 – 7 800	12 000	10	43106003	RBU 8015/6 INOX 0,30	-	
100	10	25	0,30	50	4 800 – 7 800	12 000	10	43109003	RBU 10010/6 INOX 0,30	-
			43701020	POS RBU 10010/6 INOX 0,30	-					
	15	25	0,20	51	4 800 – 7 800	12 000	10	43109009	RBU 10015/6 INOX 0,20	-
			0,30	51	4 800 – 7 800	12 000	10	43109008	RBU 10015/6 INOX 0,30	-
	20	25	0,20	54	4 800 – 7 800	12 000	10	43109011	RBU 10020/6 INOX 0,20	-
			0,30	54	4 800 – 7 800	12 000	10	43109010	RBU 10020/6 INOX 0,30	-

Drut mosiężny (MES)

20	4	3	0,20	37	8 000 – 13 000	20 000	10	43101002	RBU 2004/6 MES 0,20	-
30	6	7	0,20	40	8 000 – 13 000	20 000	10	43102002	RBU 3006/6 MES 0,20	-
40	9	9	0,20	46	7 200 – 11 700	18 000	10	43103002	RBU 4009/6 MES 0,20	-
50	15	13	0,20	50	6 000 – 9 800	15 000	10	43104002	RBU 5015/6 MES 0,20	-
70	15	19	0,30	50	6 000 – 9 800	15 000	10	43105002	RBU 7015/6 MES 0,30	-
80	15	19	0,30	50	4 800 – 7 800	12 000	10	43106002	RBU 8015/6 MES 0,30	-

Drut z tworzywa sztucznego z ziarnem z węgla krzemowego (SiC)

50	4	10	0,55	50	6 000 – 9 800	15 000	10	43103025	RBU 5004/6 SiC 120 0,55	-
	10	13	0,90	50	6 000 – 9 800	15 000	10	43103101	RBU 5010/6 SiC 180 0,90	-
	15	13	0,90	50	6 000 – 9 800	15 000	10	43104004	RBU 5015/6 SiC 180 0,90	-
43701016								POS RBU 5015/6 SiC 180 0,90	-	
70	8	19	0,55	50	6 000 – 9 800	15 000	10	43104075	RBU 7008/6 SiC 120 0,55	-
	15	19	0,90	50	6 000 – 9 800	15 000	10	43105004	RBU 7015/6 SiC 180 0,90	-
								43701025	POS RBU 7015/6 SiC 180 0,90	-
80	8	19	0,55	50	4 800 – 7 800	12 000	10	43105075	RBU 8008/6 SiC 120 0,55	-
	15	19	0,90	50	4 800 – 7 800	12 000	10	43106004	RBU 8015/6 SiC 180 0,90	-

Drut z tworzywa sztucznego z ziarnem ceramicznym (CO)

50	4	10	0,55	50	6 000 – 9 800	15 000	10	43103028	RBU 5004/6 CO 120 0,55	-
	15	13	1,10	50	6 000 – 9 800	15 000	10	43104008	RBU 5015/6 CO 120 1,10	-
70	8	19	0,55	50	6 000 – 9 800	15 000	10	43104078	RBU 7008/6 CO 120 0,55	-
	15	19	1,10	50	6 000 – 9 800	15 000	10	43105008	RBU 7015/6 CO 120 1,10	-
80	8	19	0,55	50	4 800 – 7 800	12 000	10	43105078	RBU 8008/6 CO 120 0,55	-
	15	19	1,10	50	4 800 – 7 800	12 000	10	43106008	RBU 8015/6 CO 120 1,10	-

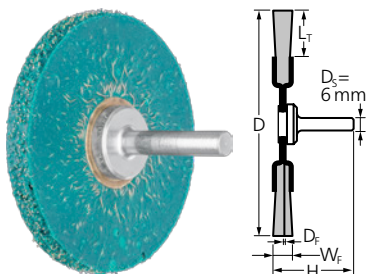

RBV, wulkanizowana

Wyjątkowo agresywny efekt pracy szczotki do ciężkich prac.

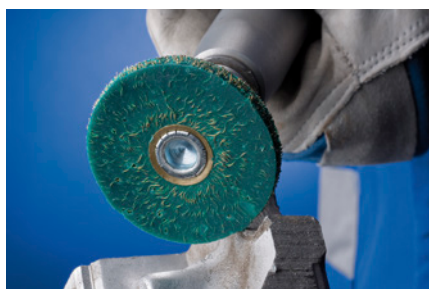

Cechy produktu:

- Bardzo dokładna praca dzięki wysokiej stabilności kształtu.
- Długa żywotność dzięki dobremu zabezpieczeniu drutu przed wyłamywaniem.

D [mm]	W _F [mm]	L _T [mm]	D _F [mm]	H [mm]	Zalec. obr./min	Maks. obr./min		Nr artykułu	Nazwa	Cena/sztuka PLN
Drut stalowy (ST), ST = stalowy drut mosiężowany										
63	7	20	0,30	40	7 500 – 11 300	15 000	1	43507501	RBV 6307/6 ST 0,30	-

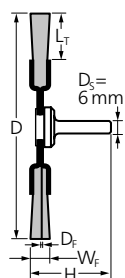
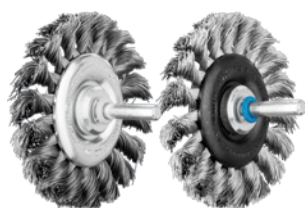

RBG

Agresywna praca szczotki. Znakomita do prac oczyszczania i usuwania rdzy, a także do obróbki spawów.



Cechy produktu:

- Optymalnie dociera do trudno dostępnych miejsc, takich jak rowki i zagłębienia.
- Agresywny efekt pracy szczotki dzięki sztywnym splotom.

D [mm]	W _f [mm]	L _r [mm]	D _f [mm]	H [mm]	Ilość splotów	Zalec. obr./min	Maks. obr./min		Nr artykułu	Nazwa	Cena/sztuka PLN	
Drut stalowy (ST)												
76	6	16	0,35	42	18	12 500 – 18 800	25 000	10	43107001	RBG 7006/6 ST 0,35	-	
										43702001	POS RBG 7006/6 ST 0,35	-
				0,50	42	18	12 500 – 18 800	25 000	10	43107002	RBG 7006/6 ST 0,50	-
										43702003	POS RBG 7006/6 ST 0,50	-
	12	16	0,35	42	18	12 500 – 18 800	25 000	10	43107011	RBG 7012/6 ST 0,35	-	
						0,50	42	18	12 500 – 18 800	25 000	10	43107012
100	12	19	0,35	42	22	10 000 – 15 000	20 000	10	43108001	RBG 10012/6 ST 0,35	-	
						0,50	42	22	10 000 – 15 000	20 000	10	43108002
Drut ze stali nierdzewnej (INOX) – Wszystkie szczotki INOX są odtłuszczone.												
76	6	16	0,35	42	18	10 000 – 16 300	25 000	10	43107003	RBG 7006/6 INOX 0,35	-	
											43702002	POS RBG 7006/6 INOX 0,35
				0,50	42	18	10 000 – 16 300	25 000	10	43107004	RBG 7006/6 INOX 0,50	-
		12	16	0,35	42	18	10 000 – 16 300	25 000	10	43107013	RBG 7012/6 INOX 0,35	-
						0,50	42	18	10 000 – 16 300	25 000	10	43107014
100	12	19	0,35	42	22	8 000 – 13 000	20 000	10	43108005	RBG 10012/6 INOX 0,35	-	
						0,50	42	22	8 000 – 13 000	20 000	10	43108006

Zestawy szczotek

Zestawy szczotek



BSO

Zestaw składa się z różnych szczotek z trzpieniem 6 mm.

Zawartość:

Zawartość 80 sztuk BSO 5500 ST.

Zawartość 23 sztuki BSO 5600 ST.

Zawartość 23 sztuki BSO 5600 INOX.

Cechy produktu:

- Do wyboru najpopularniejsze warianty.
- Karton ekspozycyjny.

Zawartość		Nr artykułu	Nazwa	Cena/sztuka PLN
TBU 5010/6 ST 0,30, PBU 1010/6 ST 0,35, PBU 1516/6 ST 0,35, PBU 2022/6 ST 0,50, RBU 3006/6 ST 0,20, RBU 4009/6 ST 0,20, RBU 5015/6 ST 0,20, RBU 7015/6 ST 0,30	1	43900001	BSO 5500 ST	-
TBU 5010/6 ST 0,30, PBU 2022/6 ST 0,50, RBU 5015/6 ST 0,20, RBG 7006/6 ST 0,35	1	43900002	BSO 5600 ST	-



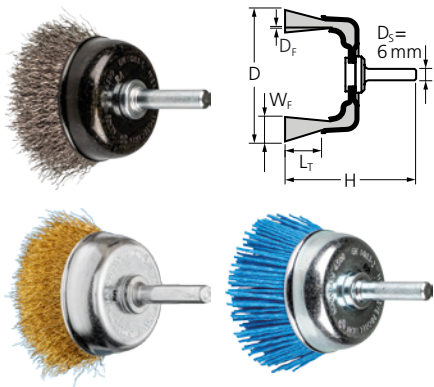

TBU, do wiertarek

Uniwersalne zastosowanie do czyszczenia, usuwania rdzy, wygładzania, usuwania korozji, usuwania lakieru. Zastosowanie czołowe głównie na dużych, płaskich, łatwo dostępnych powierzchniach. Opracowane specjalnie do użytku w zakresie niskich prędkości we wkrętarkach i wiertarkach akumulatorowych.

Cechy produktu:

- Optymalne dopasowanie do konturu elementu obrabianego dzięki dużej elastyczności.
- Uzyskuje precyzyjny obraz powierzchni.
- Optymalna prezentacja na regałach **PFERD**TOOL-CENTER dzięki wygodnemu opakowaniu z zawieszką i wyraźnym oznaczeniom numeru EAN i rodzaju drutu.

D [mm]	D _s [mm]	D _f [mm]	Maks. obr./min		Nr artykułu	Nazwa	Cena/sztuka PLN
Drut stalowy (ST)							
50	6	0,30	4 500	1	43740162	POS TBU 50/6 ST 0,30 UNIVERSAL (1)	-
Drut ze stali nierdzewnej (INOX)							
50	6	0,30	4 500	1	43740163	POS TBU 50/6 INOX 0,30 UNIVERSAL (1)	-
Drut mosiężny (MES)							
50	6	0,20	4 500	1	43740164	POS TBU 50/6 MES 0,20 UNIVERSAL (1)	-
Rodzaje ziarna, zgrubne (RED)							
50	6	1,27	4 500	1	43740165	POS TBU 50/6 RED 80 UNIVERSAL (1)	-
Rodzaje ziarna, drobne (BLUE)							
50	6	1,10	4 500	1	43740166	POS TBU 50/6 BLUE 180 UNIVERSAL (1)	-

Uniwersalne szczotki tarczowe z trzonkiem

Nieplecione

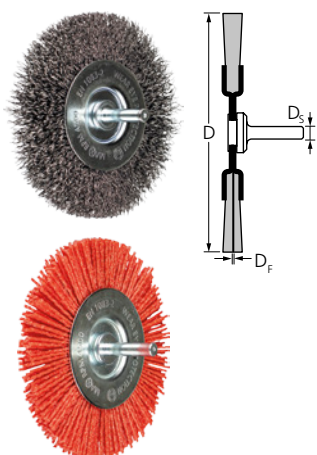

RBU, do wiertarek

Uniwersalne zastosowanie przy czyszczeniu, usuwaniu rdzy, wygładzaniu, usuwaniu zgorzeli-ny i korozji, czyszczeniu spoin, usuwaniu gratów i usuwaniu lakieru. Opracowane specjalnie do użytku w zakresie niskich prędkości we wkrętarkach i wiertarkach akumulatorowych.

Cechy produktu:

- Optymalne dopasowanie do konturu elementu obrabianego dzięki dużej elastyczności.
- Uzyskuje precyzyjny obraz powierzchni.
- Optymalna prezentacja na regałach **PFERD**TOOL-CENTER dzięki wygodnemu opakowaniu z zawieszką i wyraźnym oznaczeniom numeru EAN i rodzaju drutu.

D [mm]	D _s [mm]	D _f [mm]	Maks. obr./min		Nr artykułu	Nazwa	Cena/sztuka PLN
Drut stalowy (ST)							
100	6	0,30	4 500	1	43740167	POS RBU 10012/6 ST 0,30 UNIVERSAL (1)	-
Rodzaje ziarna, zgrubne (RED)							
100	6	1,27	4 500	1	43740168	POS RBU 10010/6 RED 80 UNIVERSAL (1)	-
Rodzaje ziarna, drobne (BLUE)							
100	6	1,10	4 500	1	43740169	POS RBU 10010/6 BLUE 180 UNIVERSAL (1)	-



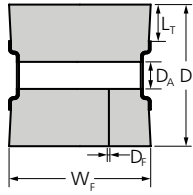

WBU, do satyniarki

Znakomite do nadawania struktury powierzchni na dużych elementach.



Cechy produktu:

- Dzięki otworowi z czterema rowkami wpustowymi możliwe zastosowanie na wszystkich dostępnych na rynku maszynach do satynowania.
- Uzyskuje precyzyjny obraz powierzchni.

D [mm]	W _F [mm]	L _T [mm]	D _A [mm]	D _F [mm]	Zalec. obr./min	Maks. obr./min		Nr artykułu	Nazwa	Cena/sztuka PLN
Drut stalowy (ST) – LIT ST = splatany, stalowy drut mosiądzowany										
100	100	26	19,1	0,27	3 000 – 4 500	6 000	1	43509001	WBU 100100/19,1 LIT ST 0,27	-
Drut ze stali nierdzewnej (INOX)										
100	100	26	19,1	0,20	2 400 – 3 900	6 000	1	43509003	WBU 100100/19,1 INOX 0,20	-
Drut z tworzywa sztucznego z ziarnem z węgla krzemowego (SiC)										
100	100	26	19,1	1,27	2 400 – 3 900	6 000	1	43509005	WBU 100100/19,1 SiC 80 1,27	-



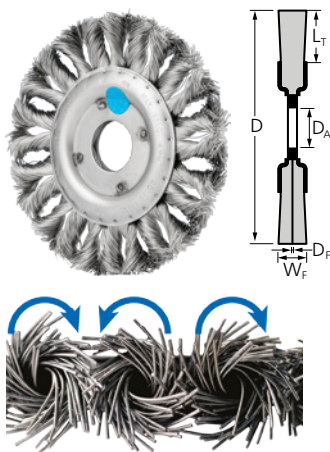

RBGIT CT, COMBITWIST

Bardzo agresywnie pracująca szczotka do wymagających prac w zakresie szczotkowania. Opracowana zwłaszcza pod kątem obróbki stali nierdzewnej (INOX). Do obróbki zagłębień i krawędzi, sploty nie zakręcają się podczas pracy.



Cechy produktu:

- Najwyższa ochrona przed korozją dzięki budowie narzędzia w całości ze stali nierdzewnej (INOX) i zgodności z jakością 1.4310 (V2A). Przeznaczone do wyjątkowo trudnych zastosowań.
- Najwyższa opłacalność dzięki długiej żywotności oraz zdzieraniu materiału i wysoki komfort obróbki za sprawą spokojnej pracy bez bicia.
- Agresywny efekt pracy szczotki dzięki sztywnym splotom.

D [mm]	W _F [mm]	L _r [mm]	D _A [mm]	D _F [mm]	Ilość splotów	Zalec. obr./min	Maks. obr./min		Nr artykułu	Nazwa	Cena/sztuka PLN
Drut ze stali nierdzewnej (INOX) – Wszystkie szczotki INOX są odtłuszczone.											
115	12	22	22,2	0,35	24	5 000 – 12 500	12 500	1	43300042	POS RBGIT 11512/22,2 CT INOX 0,35	-

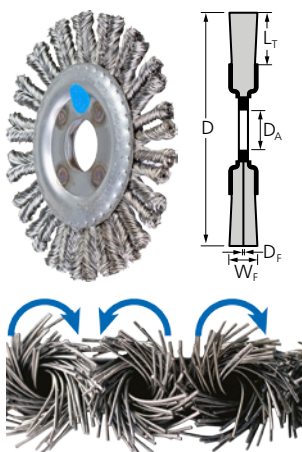

RBGIT PIPE CT, Pipeline, COMBITWIST

Szczotka opracowana zwłaszcza pod kątem obróbki stali nierdzewnej (INOX). Optymalne zastosowanie przy trudnych pracach przy budowie rurociągów i zbiorników. Do obróbki zagłębień i krawędzi, sploty nie zakręcają się podczas pracy.

Cechy produktu:

- Najwyższa ochrona przed korozją dzięki budowie narzędzia w całości ze stali nierdzewnej (INOX) i zgodności z jakością 1.4310 (V2A). Przeznaczone do wyjątkowo trudnych zastosowań.
- Dzięki wyjątkowo wąskiemu wykonaniu możliwa jest optymalna praca w trudno dostępnych miejscach.
- Najwyższa opłacalność dzięki długiej żywotności oraz zdzieraniu materiału i wysoki komfort obróbki za sprawą spokojnej pracy bez bicia.

D [mm]	W _F [mm]	L _r [mm]	D _A [mm]	D _F [mm]	Ilość splotów	Zalec. obr./min	Maks. obr./min		Nr artykułu	Nazwa	Cena/sztuka PLN
Drut ze stali nierdzewnej (INOX) – Wszystkie szczotki INOX są odtłuszczone.											
115	6	22	22,2	0,50	36	5 000 – 12 500	12 500	1	43300032	POS RBGIT 11506/22,2 PIPE CT INOX 0,50	-

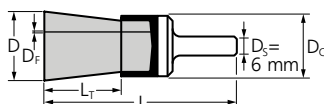

PBUIT, niepleciony

Szczotki do lekkich prac takich jak usuwanie gratów, czyszczenie i usuwanie nalotów i przebarwień. Opracowana zwłaszcza pod kątem obróbki stali nierdzewnej (INOX).

Cechy produktu:

- Najwyższa ochrona przed korozją dzięki budowie narzędzia w całości ze stali nierdzewnej (INOX) i zgodności z jakością 1.4310 (V2A). Przeznaczone do wyjątkowo trudnych zastosowań.
- Optymalnie dociera do trudno dostępnych miejsc, takich jak otwory i zagłębienia dzięki rozszerzaniu się drutu podczas pracy.
- Uzyskuje precyzyjny obraz powierzchni.

D [mm]	Dc [mm]	L _T [mm]	D _F [mm]	L [mm]	Zalec. obr./min	Maks. obr./min		Nr artykułu	Nazwa	Cena/sztuka PLN
Drut ze stali nierdzewnej (INOX) – Wszystkie szczotki INOX są odtłuszczone.										
15	16	22	0,15	65	7 200 – 11 700	18 000	10	43200022	PBUIT 1516/6 INOX 0,15	-
			0,20	65	7 200 – 11 700	18 000	10	43200027	PBUIT 1516/6 INOX 0,20	-
20	22	25	0,15	70	7 200 – 11 700	18 000	10	43200032	PBUIT 2022/6 INOX 0,15	-
			0,20	70	7 200 – 11 700	18 000	10	43200037	PBUIT 2022/6 INOX 0,20	-

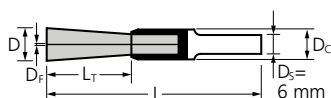

PBGSIT, SINGLETWIST, pleciony

Wyjątkowo elastyczna szczotka z pojedynczym splotem do zadań specjalnych. Opracowana zwłaszcza pod kątem obróbki stali nierdzewnej (INOX).



Cechy produktu:

- Najwyższa ochrona przed korozją dzięki budowie narzędzia w całości ze stali nierdzewnej (INOX) i zgodności z jakością 1.4310 (V2A). Przeznaczone do wyjątkowo trudnych zastosowań.
- Optymalnie dociera do trudno dostępnych miejsc, ponieważ splot wykonany jest w odwrotnym kierunku niż praca, co uniemożliwia rozchodzenie się drutu podczas obróbki.

D [mm]	Dc [mm]	L _T [mm]	D _F [mm]	L [mm]	Zalec. obr./min	Maks. obr./min		Nr artykułu	Nazwa	Cena/sztuka PLN
Drut ze stali nierdzewnej (INOX) – Wszystkie szczotki INOX są odtłuszczone.										
10	10	25	0,20	65	4 000 – 6 500	10 000	10	43200102	PBGSIT 1010/6 INOX 0,20	-
			0,35	65	4 000 – 6 500	10 000	10	43200107	PBGSIT 1010/6 INOX 0,35	-



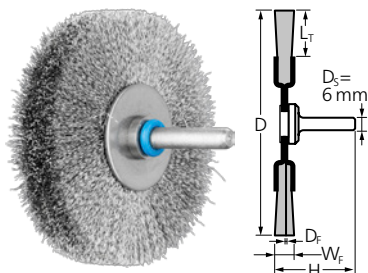

RBUIT

Uniwersalna szczotka do czyszczenia, usuwania gratów oraz usuwania nalotów i przebarwień. Opracowana zwłaszcza pod kątem obróbki stali nierdzewnej (INOX).



Cechy produktu:

- Najwyższa ochrona przed korozją dzięki budowie narzędzia w całości ze stali nierdzewnej (INOX) i zgodności z jakością 1.4310 (V2A). Przeznaczone do wyjątkowo trudnych zastosowań.
- Optymalne dopasowanie do konturu elementu obrabianego dzięki dużej elastyczności.
- Uzyskuje precyzyjny obraz powierzchni.

D [mm]	W _F [mm]	L _T [mm]	D _F [mm]	H [mm]	Zalec. obr./min	Maks. obr./min		Nr artykułu	Nazwa	Cena/sztuka PLN
Drut ze stali nierdzewnej (INOX) – Wszystkie szczotki INOX są odtłuszczone.										
30	6	7	0,20	40	8 000 – 13 000	20 000	10	43100012	RBUIT 3006/6 INOX 0,20	-
50	15	13	0,20	50	6 000 – 9 800	15 000	10	43100032	RBUIT 5015/6 INOX 0,20	-
70	15	19	0,15	50	6 000 – 9 800	15 000	10	43100062	RBUIT 7015/6 INOX 0,15	-
			0,30	50	6 000 – 9 800	15 000	10	43100067	RBUIT 7015/6 INOX 0,30	-
80	15	19	0,15	50	4 800 – 7 800	12 000	10	43100072	RBUIT 8015/6 INOX 0,15	-
			0,30	50	4 800 – 7 800	12 000	10	43100077	RBUIT 8015/6 INOX 0,30	-

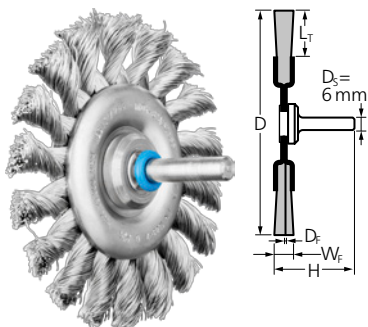

RBGIT, pleciony

Uniwersalna szczotka do czyszczenia, usuwania gratów oraz usuwania nalotów i przebarwień. Opracowana zwłaszcza pod kątem obróbki stali nierdzewnej (INOX).

Cechy produktu:

- Najwyższa ochrona przed korozją dzięki budowie narzędzia w całości ze stali nierdzewnej (INOX) i zgodności z jakością 1.4310 (V2A). Przeznaczone do wyjątkowo trudnych zastosowań.
- Agresywny efekt pracy szczotki dzięki sztywnym splotom.

D [mm]	W _F [mm]	L _T [mm]	D _F [mm]	Ilość splotów	H [mm]	Zalec. obr./min	Maks. obr./min		Nr artykułu	Nazwa	Cena/sztuka PLN
Drut ze stali nierdzewnej (INOX) – Wszystkie szczotki INOX są odtłuszczone.											
76	6	16	0,35	18	42	10 000 – 16 300	25 000	10	43100252	RBGIT 7006/6 INOX 0,35	-

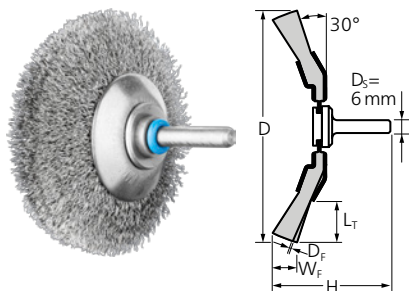

KBUIT

Znakomita do średnio ciężkich prac takich jak usuwanie gratów, czyszczenie, usuwanie nalotów oraz przebarwień. Opracowana zwłaszcza pod kątem obróbki stali nierdzewnej (INOX).



Cechy produktu:

- Najwyższa ochrona przed korozją dzięki budowie narzędzia w całości ze stali nierdzewnej (INOX) i zgodności z jakością 1.4310 (V2A). Przeznaczone do wyjątkowo trudnych zastosowań.
- Optymalnie dociera do trudno dostępnych miejsc, takich jak krawędzie wewnętrzne, żłobki i rowki.
- Dzięki dużej elastyczności optymalnie dopasowuje się do konturów elementu obrabianego. Uzyskuje precyzyjny obraz powierzchni.

D [mm]	W _f [mm]	L _t [mm]	D _f [mm]	H [mm]	Zalec. obr./min	Maks. obr./min		Nr artykułu	Nazwa	Cena/sztuka PLN
Drut ze stali nierdzewnej (INOX) – Wszystkie szczotki INOX są odtłuszczone.										
50	10	10	0,20	49	6 000 – 9 800	15 000	10	43225017	KBUIT 5010/6 INOX 0,20	-
70	10	15	0,15	58	6 000 – 9 800	15 000	10	43225052	KBUIT 7010/6 INOX 0,15	-
			0,20	58	6 000 – 9 800	15 000	10	43225057	KBUIT 7010/6 INOX 0,20	-
80	10	20	0,30	62	4 800 – 7 800	12 000	10	43225087	KBUIT 8010/6 INOX 0,30	-



Szczotki miniaturowe

Szczotki-pędzelki, nieplecione

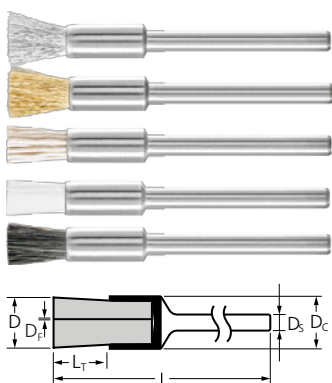

PBU

Przeznaczone do lekkich prac takich jak usuwanie gratowania, oczyszczanie czy polerowanie. Szczotki miniaturowe stosować na napędach wałków giętkich, mikromotorach oraz na napędach elektrycznych.



Cechy produktu:

- Wysoka jakość i precyzja obróbki najbardziej niewielkich elementów.
- Optymalnie dociera do trudno dostępnych miejsc, takich jak otwory i zagłębienia dzięki rozszerzaniu się drutu podczas pracy.
- Uzyskuje precyzyjny obraz powierzchni.

D [mm]	D _C [mm]	L _T [mm]	D _F [mm]	L [mm]	D _S [mm]	Zalec. obr./min	Maks. obr./min		Nr artykułu	Nazwa	Cena/sztuka PLN
Drut stalowy (ST)											
5	5	8	0,10	45	2,34	5 000 – 15 000	25 000	10	43200301	PBU 0505/2,34 ST 0,10	-
					3	5 000 – 15 000	25 000	10	43200351	PBU 0505/3 ST 0,10	-
Drut ze stali nierdzewnej (INOX)											
5	5	8	0,10	45	2,34	4 000 – 10 000	25 000	10	43200302	PBU 0505/2,34 INOX 0,10	-
					3	4 000 – 10 000	25 000	10	43200352	PBU 0505/3 INOX 0,10	-
Drut mosiężny (MES)											
5	5	8	0,10	45	3	4 000 – 10 000	25 000	10	43200353	PBU 0505/3 MES 0,10	-
Drut z tworzywa sztucznego z ziarnem z węgla krzemowego (SiC)											
5	5	8	0,55	45	2,34	1 200 – 5 000	25 000	10	43200304	PBU 0505/2,34 SiC 320 0,55	-
			0,25	45	2,34	1 200 – 5 000	25 000	10	43200305	PBU 0505/2,34 SiC 800 0,25	-
			0,55	45	3	1 200 – 5 000	25 000	10	43200354	PBU 0505/3 SiC 320 0,55	-
			0,25	45	3	1 200 – 5 000	25 000	10	43200355	PBU 0505/3 SiC 800 0,25	-
Drut z tworzywa sztucznego, tlenek glinu (AO)											
5	5	8	0,50	45	2,34	1 200 – 5 000	25 000	10	43200311	PBU 0505/2,34 AO 320 0,50	-
			0,30	45	2,34	1 200 – 5 000	25 000	10	43200310	PBU 0505/2,34 AO 600 0,30	-
			0,50	45	3	1 200 – 5 000	25 000	10	43200361	PBU 0505/3 AO 320 0,50	-
			0,30	45	3	1 200 – 5 000	25 000	10	43200360	PBU 0505/3 AO 600 0,30	-
Drut z tworzywa sztucznego z ziarnem diamentowym (DIA)											
5	5	8	0,40	45	3	1 200 – 5 000	25 000	10	47701649	PBU 0505/3 DIA 400 0,40	-
Drut z tworzywa sztucznego, nylon											
5	5	8	0,20	45	3	1 200 – 5 000	25 000	10	43200356	PBU 0505/3 Nylon 0,20	-
Szczotki naturalne białe (SBW)											
5	5	8	-	45	2,34	4 000 – 10 000	25 000	10	43200307	PBU 0505/2,34 SBW	-
					3	4 000 – 10 000	25 000	10	43200357	PBU 0505/3 SBW	-
Szczotki naturalne czarne (SBS)											
5	5	8	-	45	2,34	4 000 – 10 000	25 000	10	43200308	PBU 0505/2,34 SBS	-
					3	4 000 – 10 000	25 000	10	43200358	PBU 0505/3 SBS	-
Szczotki naturalne z włosia koziego (ZHW)											
5	5	8	-	45	2,34	4 000 – 10 000	25 000	10	43200309	PBU 0505/2,34 ZHW	-
					3	4 000 – 10 000	25 000	10	43200359	PBU 0505/3 ZHW	-

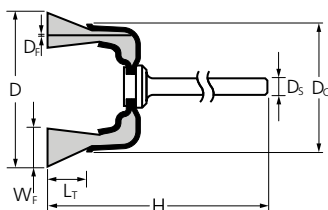

TBU

Przeznaczone do lekkich prac takich jak usuwanie gratowania, oczyszczanie czy polerowanie. Zastosowanie czołowe całą powierzchnią szczotki na małych powierzchniach. Można je stosować na napędach wałków giętkich, mikromotorach oraz na napędach elektrycznych.

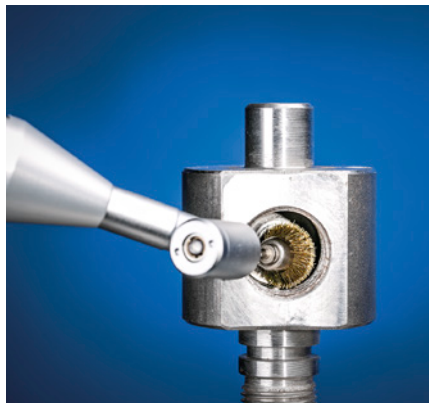

Cechy produktu:

- Wysoka jakość i precyzja obróbki najbardziej niewielkich elementów.
- Optymalne dopasowanie do konturu elementu obrabianego dzięki dużej elastyczności.
- Uzyskuje precyzyjny obraz powierzchni.

D [mm]	D _c [mm]	W _f [mm]	L _r [mm]	D _f [mm]	H [mm]	D _s [mm]	Zalec. obr./min	Maks. obr./min		Nr artykułu	Nazwa	Cena/sztuka PLN
Drut stalowy (ST)												
15	8	3	5	0,10	45	3	5 000 – 10 000	20 000	10	43209251	TBU 1503/3 ST 0,10	-
18	10	3	6	0,10	45	2,34	5 000 – 10 000	18 000	10	43209401	TBU 1803/2,34 ST 0,10	-
						3	5 000 – 10 000	18 000	10	43209451	TBU 1803/3 ST 0,10	-
Drut ze stali nierdzewnej (INOX)												
15	8	3	5	0,10	45	3	4 000 – 10 000	20 000	10	43209252	TBU 1503/3 INOX 0,10	-
18	10	3	6	0,10	45	3	4 000 – 10 000	18 000	10	43209452	TBU 1803/3 INOX 0,10	-
Drut mosiężny (MES)												
15	8	3	5	0,10	45	3	4 000 – 10 000	20 000	10	43209253	TBU 1503/3 MES 0,10	-
18	10	3	6	0,10	45	3	4 000 – 10 000	18 000	10	43209453	TBU 1803/3 MES 0,10	-
Drut z tworzywa sztucznego z ziarnem z węgla krzemowego (SiC)												
18	10	3	6	0,55	45	2,34	1 200 – 5 000	18 000	10	43209404	TBU 1803/2,34 SiC 320 0,55	-
						3	1 200 – 5 000	18 000	10	43209454	TBU 1803/3 SiC 320 0,55	-
				0,25	45	2,34	1 200 – 5 000	18 000	10	43209405	TBU 1803/2,34 SiC 800 0,25	-
						3	1 200 – 5 000	18 000	10	43209455	TBU 1803/3 SiC 800 0,25	-
Drut z tworzywa sztucznego, tlenek glinu (AO)												
18	10	3	6	0,50	45	2,34	1 200 – 5 000	18 000	10	43209411	TBU 1803/2,34 AO 320 0,50	-
						3	1 200 – 5 000	18 000	10	43209461	TBU 1803/3 AO 320 0,50	-
				0,30	45	2,34	1 200 – 5 000	18 000	10	43209410	TBU 1803/2,34 AO 600 0,30	-
						3	1 200 – 5 000	18 000	10	43209460	TBU 1803/3 AO 600 0,30	-
Drut z tworzywa sztucznego z ziarnem diamentowym (DIA)												
18	10	3	6	0,40	45	3	4 000 – 10 000	18 000	10	47701648	TBU 1803/3 DIA 400 0,40	-
Drut z tworzywa sztucznego, nylon												
15	8	3	5	0,15	45	2,34	1 200 – 5 000	20 000	10	43209206	TBU 1503/2,34 Nylon 0,15	-
						3	1 200 – 5 000	20 000	10	43209256	TBU 1503/3 Nylon 0,15	-
18	10	3	6	0,15	45	2,34	1 200 – 5 000	18 000	10	43209406	TBU 1803/2,34 Nylon 0,15	-
						3	1 200 – 5 000	18 000	10	43209456	TBU 1803/3 Nylon 0,15	-
Szczotki naturalne białe (SBW)												
15	8	3	5	-	45	2,34	4 000 – 10 000	20 000	10	43209207	TBU 1503/2,34 SBW	-
						3	4 000 – 10 000	20 000	10	43209257	TBU 1503/3 SBW	-
18	10	3	6	-	45	2,34	4 000 – 10 000	18 000	10	43209407	TBU 1803/2,34 SBW	-
						3	4 000 – 10 000	18 000	10	43209457	TBU 1803/3 SBW	-

Więcej na następnej stronie



Szczotki miniaturowe

Szczotki garnkowe, nieplecione



D [mm]	D _C [mm]	W _F [mm]	L _T [mm]	D _F [mm]	H [mm]	D _S [mm]	Zalec. obr./min	Maks. obr./min		Nr artykułu	Nazwa	Cena/sztuka PLN
Szczotki naturalne czarne (SBS)												
15	8	3	5	-	45	3	4 000 – 10 000	20 000	10	43209258	TBU 1503/3 SBS	-
18	10	3	6	-	45	2,34	4 000 – 10 000	18 000	10	43209408	TBU 1803/2,34 SBS	-
						3	4 000 – 10 000	18 000	10	43209458	TBU 1803/3 SBS	-
Szczotki naturalne z włosia koziego (ZHW)												
15	8	3	5	-	45	2,34	4 000 – 10 000	20 000	10	43209209	TBU 1503/2,34 ZHW	-
						3	4 000 – 10 000	20 000	10	43209259	TBU 1503/3 ZHW	-
18	10	3	6	-	45	2,34	4 000 – 10 000	18 000	10	43209409	TBU 1803/2,34 ZHW	-
						3	4 000 – 10 000	18 000	10	43209459	TBU 1803/3 ZHW	-

Szczotki tarczowe, nieplecione

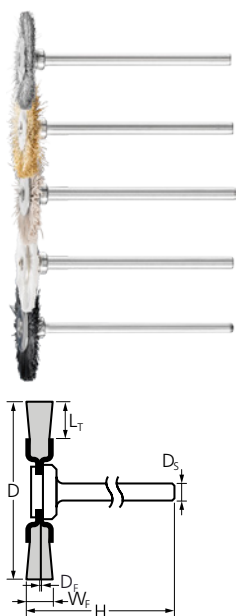

RBU

Przeznaczone do lekkich prac takich jak usuwanie gratowania, oczyszczanie czy polerowanie. Szczotki miniaturowe stosować na napędach wałków giętkich, mikromotorach oraz na napędach elektrycznych.



Cechy produktu:

- Wysoka jakość i precyzja obróbki najbardziej niewielkich elementów.
- Dokładna praca możliwa w najtrudniej dostępnych miejscach.
- Uzyskuje precyzyjny obraz powierzchni.

D [mm]	W _F [mm]	L _T [mm]	D _F [mm]	H [mm]	D _S [mm]	Zalec. obr./min	Maks. obr./min		Nr artykułu	Nazwa	Cena/sztuka PLN
Drut stalowy (ST)											
16	2	3	0,10	46	2,34	5 000 – 10 000	12 000	10	43100301	RBU 1602/2,34 ST 0,10	-
					3	5 000 – 10 000	12 000	10	43100351	RBU 1602/3 ST 0,10	-
19	2	5	0,10	46	2,34	5 000 – 10 000	12 000	10	43100501	RBU 1902/2,34 ST 0,10	-
					3	5 000 – 10 000	12 000	10	43100551	RBU 1902/3 ST 0,10	-
22	2	6	0,10	46	3	5 000 – 10 000	12 000	10	43100751	RBU 2202/3 ST 0,10	-
32	2	10	0,10	46	3	5 000 – 10 000	12 000	10	43102051	RBU 3202/3 ST 0,10	-
Drut ze stali nierdzewnej (INOX)											
16	2	3	0,10	46	2,34	4 000 – 10 000	12 000	10	43100302	RBU 1602/2,34 INOX 0,10	-
					3	4 000 – 10 000	12 000	10	43100352	RBU 1602/3 INOX 0,10	-
19	2	5	0,10	46	3	4 000 – 10 000	12 000	10	43100552	RBU 1902/3 INOX 0,10	-
22	2	6	0,10	46	3	4 000 – 10 000	12 000	10	43100752	RBU 2202/3 INOX 0,10	-
32	2	10	0,10	46	3	4 000 – 10 000	12 000	10	43102053	RBU 3202/3 INOX 0,10	-

Więcej na następnej stronie



D [mm]	W _f [mm]	L _T [mm]	D _f [mm]	H [mm]	D _s [mm]	Zalec. obr./min	Maks. obr./min		Nr artykułu	Nazwa	Cena/sztuka PLN
Drut mosiężny (MES)											
16	2	3	0,10	46	2,34	4 000 – 10 000	12 000	10	43100303	RBU 1602/2,34 MES 0,10	-
					3	4 000 – 10 000	12 000	10	43100353	RBU 1602/3 MES 0,10	-
19	2	5	0,10	46	3	4 000 – 10 000	12 000	10	43100553	RBU 1902/3 MES 0,10	-
22	2	6	0,10	46	2,34	4 000 – 10 000	12 000	10	43100703	RBU 2202/2,34 MES 0,10	-
					3	4 000 – 10 000	12 000	10	43100753	RBU 2202/3 MES 0,10	-
Drut z tworzywa sztucznego z ziarnem z węgla krzemu (SiC)											
22	2	6	0,55	46	3	1 200 – 5 000	12 000	10	43100754	RBU 2202/3 SiC 320 0,55	-
			0,25	46	2,34	1 200 – 5 000	12 000	10	43100705	RBU 2202/2,34 SiC 800 0,25	-
					3	1 200 – 5 000	12 000	10	43100755	RBU 2202/3 SiC 800 0,25	-
Drut z tworzywa sztucznego, tlenek glinu (AO)											
22	2	6	0,50	46	2,34	1 200 – 5 000	12 000	10	43100710	RBU 2202/2,34 AO 320 0,50	-
					3	1 200 – 5 000	12 000	10	43100760	RBU 2202/3 AO 320 0,50	-
			0,30	46	2,34	1 200 – 5 000	12 000	10	43100711	RBU 2202/2,34 AO 600 0,30	-
					3	1 200 – 5 000	12 000	10	43100761	RBU 2202/3 AO 600 0,30	-
Drut z tworzywa sztucznego z ziarnem diamentowym (DIA)											
22	2	6	0,40	46	3	1 200 – 5 000	12 000	10	47701642	RBU 2202/3 DIA 400 0,40	-
Drut z tworzywa sztucznego, nylon											
22	2	6	0,15	46	3	1 200 – 5 000	12 000	10	43100756	RBU 2202/3 Nylon 0,15	-
					2,34	1 200 – 5 000	12 000	10	43100706	RBU 2202/2,34 Nylon 0,15	-
Szczotki naturalne białe (SBW)											
16	2	3	-	46	2,34	4 000 – 10 000	12 000	10	43100307	RBU 1602/2,34 SBW	-
					3	4 000 – 10 000	12 000	10	43100357	RBU 1602/3 SBW	-
19	2	5	-	46	2,34	4 000 – 10 000	12 000	10	43100507	RBU 1902/2,34 SBW	-
					3	4 000 – 10 000	12 000	10	43100557	RBU 1902/3 SBW	-
22	2	6	-	46	2,34	4 000 – 10 000	12 000	10	43100707	RBU 2202/2,34 SBW	-
					3	4 000 – 10 000	12 000	10	43100757	RBU 2202/3 SBW	-
Szczotki naturalne czarne (SBS)											
16	2	3	-	46	2,34	4 000 – 10 000	12 000	10	43100308	RBU 1602/2,34 SBS	-
					3	4 000 – 10 000	12 000	10	43100358	RBU 1602/3 SBS	-
19	2	5	-	46	2,34	4 000 – 10 000	12 000	10	43100508	RBU 1902/2,34 SBS	-
					3	4 000 – 10 000	12 000	10	43100558	RBU 1902/3 SBS	-
22	2	6	-	46	2,34	4 000 – 10 000	12 000	10	43100708	RBU 2202/2,34 SBS	-
					3	4 000 – 10 000	12 000	10	43100758	RBU 2202/3 SBS	-
Szczotki naturalne z włosia koziego (ZHW)											
16	2	3	-	46	2,34	4 000 – 10 000	12 000	10	43100309	RBU 1602/2,34 ZHW	-
					3	4 000 – 10 000	12 000	10	43100359	RBU 1602/3 ZHW	-
22	2	6	-	46	2,34	4 000 – 10 000	12 000	10	43100709	RBU 2202/2,34 ZHW	-
					3	4 000 – 10 000	12 000	10	43100759	RBU 2202/3 ZHW	-



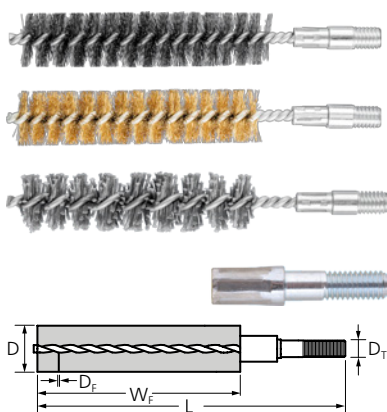

IBU, z gwintem

Specjalna szczotka do gratowania oraz czyszczenia rur, gwintów, muf i cylindrów.



Cechy produktu:

- Mocowanie w tulejach zaciskowych możliwe dzięki zintegrowanemu trzpieniowi (M6 = 6 mm i 3/8 = 10 mm).
- Uzyskuje precyzyjny obraz powierzchni.

D [mm]	W _F [mm]	D _T [mm]	D _F [mm]	L [mm]	Maks. obr./min		Nr artykułu	Nazwa	Cena/sztuka PLN
Drut stalowy (ST)									
8	80	M6	0,15	120	1 000	10	43679001	IBU 0880/M6 ST 0,15	-
10	80	M6	0,15	120	1 000	10	43679011	IBU 1080/M6 ST 0,15	-
12	80	M6	0,15	120	1 000	10	43679021	IBU 1280/M6 ST 0,15	-
13	80	M6	0,20	120	1 000	10	43679031	IBU 1380/M6 ST 0,20	-
15	80	M6	0,20	120	1 000	10	43679041	IBU 1580/M6 ST 0,20	-
16	80	M6	0,20	120	1 000	10	43679051	IBU 1680/M6 ST 0,20	-
18	80	M6	0,20	120	1 000	10	43679061	IBU 1880/M6 ST 0,20	-
20	80	M6	0,20	120	1 000	10	43679071	IBU 2080/M6 ST 0,20	-
22	100	3/8 BSW	0,20	170	1 000	10	43679081	IBU 22100/3/8 BSW ST 0,20	-
25	100	3/8 BSW	0,20	170	1 000	10	43679091	IBU 25100/3/8 BSW ST 0,20	-
30	100	3/8 BSW	0,20	170	1 000	10	43679101	IBU 30100/3/8 BSW ST 0,20	-
32	100	1/2 BSW	0,25	170	1 000	10	43679111	IBU 32100/1/2 BSW ST 0,25	-
38	100	1/2 BSW	0,30	170	1 000	10	43679121	IBU 38100/1/2 BSW ST 0,30	-
40	100	1/2 BSW	0,30	170	1 000	10	43679131	IBU 40100/1/2 BSW ST 0,30	-
44	100	1/2 BSW	0,30	170	1 000	10	43679141	IBU 44100/1/2 BSW ST 0,30	-
50	100	1/2 BSW	0,35	170	1 000	5	43679151	IBU 50100/1/2 BSW ST 0,35	-
57	100	1/2 BSW	0,35	170	1 000	5	43679161	IBU 57100/1/2 BSW ST 0,35	-
63	100	1/2 BSW	0,35	170	1 000	5	43679171	IBU 63100/1/2 BSW ST 0,35	-
69	100	1/2 BSW	0,35	170	1 000	5	43679181	IBU 69100/1/2 BSW ST 0,35	-
75	100	1/2 BSW	0,35	170	1 000	1	43679191	IBU 75100/1/2 BSW ST 0,35	-
82	100	1/2 BSW	0,35	170	1 000	1	43679301	IBU 82100/1/2 BSW ST 0,35	-
101	100	1/2 BSW	0,50	170	1 000	1	43679311	IBU 101100/1/2 BSW ST 0,50	-
Drut ze stali nierdzewnej (INOX)									
8	80	M6	0,15	120	1 000	10	43679003	IBU 0880/M6 INOX 0,15	-
10	80	M6	0,15	120	1 000	10	43679013	IBU 1080/M6 INOX 0,15	-
12	80	M6	0,15	120	1 000	10	43679023	IBU 1280/M6 INOX 0,15	-
13	80	M6	0,20	120	1 000	10	43679033	IBU 1380/M6 INOX 0,20	-
15	80	M6	0,20	120	1 000	10	43679043	IBU 1580/M6 INOX 0,20	-
16	80	M6	0,20	120	1 000	10	43679053	IBU 1680/M6 INOX 0,20	-
18	80	M6	0,20	120	1 000	10	43679063	IBU 1880/M6 INOX 0,20	-
20	80	M6	0,20	120	1 000	10	43679073	IBU 2080/M6 INOX 0,20	-
22	100	3/8 BSW	0,20	170	1 000	10	43679083	IBU 22100/3/8 BSW INOX 0,20	-
25	100	3/8 BSW	0,20	170	1 000	10	43679093	IBU 25100/3/8 BSW INOX 0,20	-
30	100	3/8 BSW	0,20	170	1 000	10	43679103	IBU 30100/3/8 BSW INOX 0,20	-
32	100	1/2 BSW	0,25	170	1 000	10	43679113	IBU 32100/1/2 BSW INOX 0,25	-
38	100	1/2 BSW	0,30	170	1 000	10	43679123	IBU 38100/1/2 BSW INOX 0,30	-
40	100	1/2 BSW	0,30	170	1 000	10	43679133	IBU 40100/1/2 BSW INOX 0,30	-
44	100	1/2 BSW	0,30	170	1 000	10	43679143	IBU 44100/1/2 BSW INOX 0,30	-

Więcej na następnej stronie



D [mm]	W _F [mm]	D _T [mm]	D _F [mm]	L [mm]	Maks. obr./min		Nr artykułu	Nazwa	Cena/sztuka PLN
Drut mosiężny (MES)									
8	80	M6	0,15	120	1 000	10	43679002	IBU 0880/M6 MES 0,15	-
10	80	M6	0,15	120	1 000	10	43679012	IBU 1080/M6 MES 0,15	-
12	80	M6	0,15	120	1 000	10	43679022	IBU 1280/M6 MES 0,15	-
13	80	M6	0,20	120	1 000	10	43679032	IBU 1380/M6 MES 0,20	-
15	80	M6	0,20	120	1 000	10	43679042	IBU 1580/M6 MES 0,20	-
16	80	M6	0,20	120	1 000	10	43679052	IBU 1680/M6 MES 0,20	-
18	80	M6	0,20	120	1 000	10	43679062	IBU 1880/M6 MES 0,20	-
20	80	M6	0,20	120	1 000	10	43679072	IBU 2080/M6 MES 0,20	-
22	100	3/8 BSW	0,20	170	1 000	10	43679082	IBU 22100/3/8 BSW MES 0,20	-
25	100	3/8 BSW	0,20	170	1 000	10	43679092	IBU 25100/3/8 BSW MES 0,20	-
30	100	3/8 BSW	0,20	170	1 000	10	43679102	IBU 30100/3/8 BSW MES 0,20	-
32	100	1/2 BSW	0,25	170	1 000	10	43679112	IBU 32100/1/2 BSW MES 0,25	-
38	100	1/2 BSW	0,30	170	1 000	10	43679122	IBU 38100/1/2 BSW MES 0,30	-
40	100	1/2 BSW	0,30	170	1 000	10	43679132	IBU 40100/1/2 BSW MES 0,30	-
44	100	1/2 BSW	0,30	170	1 000	10	43679142	IBU 44100/1/2 BSW MES 0,30	-

Drut z tworzywa sztucznego z ziarnem z węgla krzemu (SiC) 180									
8	80	M6	0,10	120	1 000	10	43679004	IBU 0880/M6 SiC 180 1,00	-
10	80	M6	0,10	120	1 000	10	43679014	IBU 1080/M6 SiC 180 1,00	-
12	80	M6	0,10	120	1 000	10	43679024	IBU 1280/M6 SiC 180 1,00	-
13	80	M6	0,10	120	1 000	10	43679034	IBU 1380/M6 SiC 180 1,00	-
15	80	M6	0,10	120	1 000	10	43679044	IBU 1580/M6 SiC 180 1,00	-
16	80	M6	0,10	120	1 000	10	43679054	IBU 1680/M6 SiC 180 1,00	-
18	80	M6	0,10	120	1 000	10	43679064	IBU 1880/M6 SiC 180 1,00	-
20	80	M6	0,10	120	1 000	10	43679074	IBU 2080/M6 SiC 180 1,00	-
22	100	3/8 BSW	0,10	170	1 000	10	43679084	IBU 22100/3/8 BSW SiC 180 1,00	-
25	100	3/8 BSW	0,10	170	1 000	10	43679094	IBU 25100/3/8 BSW SiC 180 1,00	-
30	100	3/8 BSW	0,10	170	1 000	10	43679104	IBU 30100/3/8 BSW SiC 180 1,00	-

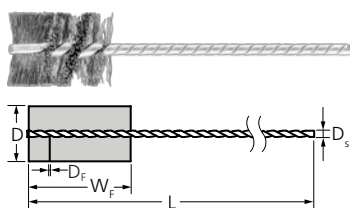

IBU, z trzonkiem

Szczotka przeznaczona do lekkich prac przy oczyszczaniu i usuwaniu gratów np. gwintów, wgłębień czy rowków wpustowych. W szczotkach wewnętrznych z tęym uchwytem (uchem) drut sięga aż do końcówki szczotki.

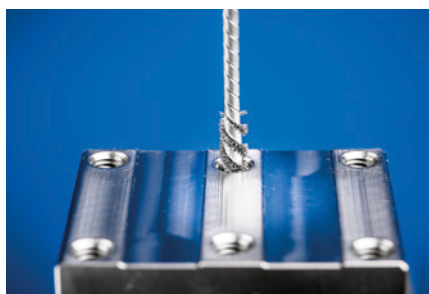

Cechy produktu:

- Dzięki dużej elastyczności optymalnie dopasowuje się do konturów elementu obrabianego. Uzyskuje precyzyjny obraz powierzchni.
- Wyższa żywotność dzięki konstrukcji skręconego drutu.
- Wygięty koniec drutu nie posiada ostrych krawędzi, dzięki czemu delikatne powierzchnie nie zostaną zarysowane.

D [mm]	W _F [mm]	D _S [mm]	D _F [mm]	L [mm]	Maks. obr./min		Nr artykułu	Nazwa	Cena/sztuka PLN
Drut stalowy (ST)									
6	25	3,2	0,12	90	3 500	10	43679601	IBU 0625/3,2 ST 0,12	-
8	25	3,2	0,12	90	3 500	10	43679611	IBU 0825/3,2 ST 0,12	-
10	25	3,2	0,12	90	3 500	10	43679621	IBU 1025/3,2 ST 0,12	-
			0,20	90	3 500	10	43679631	IBU 1025/3,2 ST 0,20	-
13	25	3,2	0,12	90	3 500	10	43679641	IBU 1325/3,2 ST 0,12	-
			0,20	90	3 500	10	43679651	IBU 1325/3,2 ST 0,20	-

Więcej na następnej stronie



D [mm]	W _F [mm]	D _S [mm]	D _F [mm]	L [mm]	Maks. obr./min		Nr artykułu	Nazwa	Cena/sztuka PLN
16	25	3,2	0,12	90	3 000	10	43679661	IBU 1625/3,2 ST 0,12	-
			0,20	90	3 000	10	43679671	IBU 1625/3,2 ST 0,20	-
19	25	3,2	0,12	90	3 000	10	43679681	IBU 1925/3,2 ST 0,12	-
			0,20	90	3 000	10	43679691	IBU 1925/3,2 ST 0,20	-
22	25	3,8	0,12	90	3 000	10	43679701	IBU 2225/3,8 ST 0,12	-
			0,20	90	3 000	10	43679711	IBU 2225/3,8 ST 0,20	-
25	25	3,8	0,12	90	3 000	10	43679721	IBU 2525/3,8 ST 0,12	-
			0,20	90	3 000	10	43679731	IBU 2525/3,8 ST 0,20	-
29	25	3,8	0,20	90	3 000	10	43679741	IBU 2925/3,8 ST 0,20	-
32	25	3,8	0,20	90	3 000	10	43679751	IBU 3225/3,8 ST 0,20	-

Drut ze stali nierdzewnej (INOX)

6	25	3,2	0,12	90	3 500	10	43679602	IBU 0625/3,2 INOX 0,12	-
10	25	3,2	0,12	90	3 500	10	43679622	IBU 1025/3,2 INOX 0,12	-
13	25	3,2	0,12	90	3 500	10	43679642	IBU 1325/3,2 INOX 0,12	-
16	25	3,2	0,12	90	3 000	10	43679662	IBU 1625/3,2 INOX 0,12	-
			0,20	90	3 000	10	43679672	IBU 1625/3,2 INOX 0,20	-
19	25	3,2	0,12	90	3 000	10	43679682	IBU 1925/3,2 INOX 0,12	-
			0,20	90	3 000	10	43679692	IBU 1925/3,2 INOX 0,20	-
22	25	3,8	0,12	90	3 000	10	43679712	IBU 2225/3,8 INOX 0,12	-
25	25	3,8	0,12	90	3 000	10	43679722	IBU 2525/3,8 INOX 0,12	-
			0,20	90	3 000	10	43679732	IBU 2525/3,8 INOX 0,20	-
32	25	3,8	0,20	90	3 000	10	43679752	IBU 3225/3,8 INOX 0,20	-

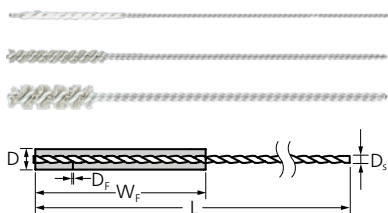

IBU, z trzonkiem

Do lekkiego usuwania gratów, czyszczenia otworów i otworów poprzecznych oraz do obróbki powierzchni. W szczotkach wewnętrznych z tęym uchwytem (uchem) drut sięga aż do końcówki szczotki.

Cechy produktu:

- Dzięki dużej elastyczności optymalnie dopasowuje się do konturów elementu obrabianego. Uzyskuje precyzyjny obraz powierzchni.
- Umożliwia najwyższą precyzję i wydajność przy obróbce małych elementów. Wymiary detalu (elementu) obrabianego nie ulegają zmianie.
- Wygięty koniec drutu nie posiada ostrych krawędzi, dzięki czemu delikatne powierzchnie nie zostaną zarysowane.

D [mm]	W _F [mm]	D _S [mm]	D _F [mm]	L [mm]	Maks. obr./min		Nr artykułu	Nazwa	Cena/sztuka PLN
Drut z tworzywa sztucznego, tlenek glinu (AO) 2000									
0,7	12	0,4	0,20	100	1 000	10	43679504	IBU 0,712/0,4 AO 2000 0,20	-
Drut z tworzywa sztucznego z ziarnem z węgla krzemu (SiC) 1000									
1,2	12	0,5	0,25	100	1 000	10	43679514	IBU 1,212/0,5 SiC 1000 0,25	-
1,9	18	0,7	0,25	100	1 000	10	43679524	IBU 1,918/0,7 SiC 1000 0,25	-
2,2	18	0,9	0,25	100	1 000	10	43679534	IBU 2,218/0,9 SiC 1000 0,25	-
2,6	25	1	0,25	100	1 000	10	43679544	IBU 2,625/1,0 SiC 1000 0,25	-
3,2	25	1,7	0,25	100	1 000	10	43679554	IBU 3,225/1,7 SiC 1000 0,25	-
3,5	25	1,7	0,25	100	1 000	10	43679564	IBU 3,525/1,7 SiC 1000 0,25	-

Drut z tworzywa sztucznego, tlenek glinu (AO) 600

4,2	25	2,2	0,30	125	1 000	10	43679575	IBU 4,225/2,2 AO 600 0,30	-
4,8	25	2,2	0,30	125	1 000	10	43679585	IBU 4,825/2,2 AO 600 0,30	-
5,5	25	2,2	0,30	125	1 000	10	43679595	IBU 5,525/2,2 AO 600 0,30	-
6,6	25	2,9	0,30	125	1 000	10	43679605	IBU 6,625/2,9 AO 600 0,30	-
8,2	25	2,9	0,30	125	2 000	10	43679618	IBU 8,225/2,9 AO 600 0,30	-
9,8	25	3,2	0,30	125	2 000	10	43679619	IBU 9,825/3,2 AO 600 0,30	-

Więcej na następnej stronie



D [mm]	W _F [mm]	D _S [mm]	D _F [mm]	L [mm]	Maks. obr./min		Nr artykułu	Nazwa	Cena/sztuka PLN
11,5	25	3,2	0,30	125	2 000	10	43679638	IBU 11,525/3,2 AO 600 0,30	-
13	25	3,7	0,30	125	2 000	10	43679639	IBU 1325/3,7 AO 600 0,30	-
16	25	3,7	0,30	125	2 000	10	43679658	IBU 1625/3,7 AO 600 0,30	-
20	25	4,7	0,30	125	2 000	10	43679698	IBU 2025/4,7 AO 600 0,30	-
25	25	4,7	0,30	125	2 000	10	43679738	IBU 2525/4,7 AO 600 0,30	-

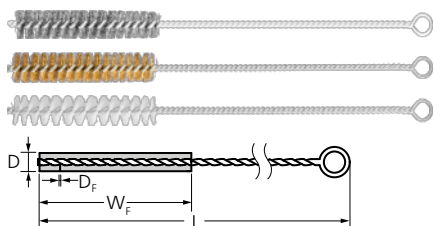

IBU, z uchwytem

Szczotka przeznaczona do lekkich prac przy oczyszczaniu i usuwaniu gratów np. gwintów, wgłębień czy rowków wpustowych. Specjalnie skonstruowana szczotka odpowiednia do użycia ręcznego.



Cechy produktu:

- Umożliwia najwyższą precyzję i wydajność przy obróbce małych elementów obrabianych.
- Optymalnie dociera do trudno dostępnych miejsc, takich jak powierzchnie wewnętrzne rur i otworów.
- Uzyskuje precyzyjny obraz powierzchni.

D [mm]	W _F [mm]	L [mm]	D _F [mm]		Nr artykułu	Nazwa	Cena/sztuka PLN
Drut stalowy (ST)							
3	100	300	0,10	10	43679401	IBU 03100 ST 0,10	-
4	100	300	0,15	10	43679411	IBU 04100 ST 0,15	-
5	100	300	0,15	10	43679421	IBU 05100 ST 0,15	-
6	100	300	0,15	10	43679201	IBU 06100 ST 0,15	-
8	100	300	0,15	10	43679211	IBU 08100 ST 0,15	-
10	100	300	0,15	10	43679221	IBU 10100 ST 0,15	-
12	100	300	0,15	10	43679231	IBU 12100 ST 0,15	-
15	100	300	0,15	10	43679241	IBU 15100 ST 0,15	-
18	100	300	0,15	10	43679481	IBU 18100 ST 0,15	-
20	100	300	0,15	10	43679251	IBU 20100 ST 0,15	-
25	100	300	0,15	10	43679261	IBU 25100 ST 0,15	-
30	100	300	0,15	10	43679271	IBU 30100 ST 0,15	-
Drut ze stali nierdzewnej (INOX)							
3	100	300	0,10	10	43679402	IBU 03100 INOX 0,10	-
4	100	300	0,15	10	43679412	IBU 04100 INOX 0,15	-
5	100	300	0,15	10	43679422	IBU 05100 INOX 0,15	-
6	100	300	0,15	10	43679203	IBU 06100 INOX 0,15	-
8	100	300	0,15	10	43679213	IBU 08100 INOX 0,15	-
10	100	300	0,15	10	43679223	IBU 10100 INOX 0,15	-
12	100	300	0,15	10	43679233	IBU 12100 INOX 0,15	-
15	100	300	0,15	10	43679243	IBU 15100 INOX 0,15	-
18	100	300	0,15	10	43679482	IBU 18100 INOX 0,15	-
20	100	300	0,15	10	43679253	IBU 20100 INOX 0,15	-
25	100	300	0,15	10	43679263	IBU 25100 INOX 0,15	-
30	100	300	0,15	10	43679273	IBU 30100 INOX 0,15	-
Drut mosiężny (MES)							
3	100	300	0,10	10	43679403	IBU 03100 MES 0,10	-
4	100	300	0,15	10	43679413	IBU 04100 MES 0,15	-
5	100	300	0,15	10	43679423	IBU 05100 MES 0,15	-
6	100	300	0,15	10	43679202	IBU 06100 MES 0,15	-

Więcej na następnej stronie



Szczotki wewnętrzne

Szczotki wewnętrzne



D [mm]	W _F [mm]	L [mm]	D _F [mm]		Nr artykułu	Nazwa	Cena/sztuka PLN
8	100	300	0,15	10	43679212	IBU 08100 MES 0,15	-
10	100	300	0,15	10	43679222	IBU 10100 MES 0,15	-
12	100	300	0,15	10	43679232	IBU 12100 MES 0,15	-
15	100	300	0,15	10	43679242	IBU 15100 MES 0,15	-
18	100	300	0,15	10	43679483	IBU 18100 MES 0,15	-
20	100	300	0,15	10	43679252	IBU 20100 MES 0,15	-
25	100	300	0,15	10	43679262	IBU 25100 MES 0,15	-
30	100	300	0,15	10	43679272	IBU 30100 MES 0,15	-
Drut z tworzywa sztucznego, nylon							
3	100	300	0,10	10	43679404	IBU 03100 Nylon 0,10	-
4	100	300	0,15	10	43679414	IBU 04100 Nylon 0,15	-
5	100	300	0,15	10	43679424	IBU 05100 Nylon 0,15	-
6	100	300	0,15	10	43679206	IBU 06100 Nylon 0,20	-
8	100	300	0,15	10	43679216	IBU 08100 Nylon 0,20	-
10	100	300	0,15	10	43679226	IBU 10100 Nylon 0,20	-
12	100	300	0,15	10	43679236	IBU 12100 Nylon 0,30	-
15	100	300	0,15	10	43679246	IBU 15100 Nylon 0,30	-
18	100	300	0,30	10	43679484	IBU 18100 Nylon 0,30	-
20	100	300	0,15	10	43679256	IBU 20100 Nylon 0,30	-
25	100	300	0,15	10	43679266	IBU 25100 Nylon 0,30	-
30	100	300	0,15	10	43679276	IBU 30100 Nylon 0,30	-



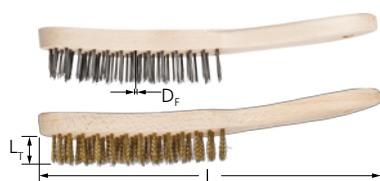

HBU, uniwersalne zastosowanie

Odpowiednia do czyszczenia powierzchni, usuwania rdzy, czyszczenia spawów. Bardzo długi uchwyt.



Cechy produktu:

- Optymalna prezentacja na regałach PFERD TOOL-CENTER dzięki wygodnemu opakowaniu z zawieszką i wyraźnym oznaczeniom numeru EAN i rodzaju drutu.

Liczba rzędów	L _T [mm]	L [mm]	D _F [mm]		Nr artykułu	Nazwa	Cena/sztuka PLN
Drut stalowy (ST)							
1	25	290	0,35	10	43670011	HBU 10 ST 0,35	-
2	25	290	0,35	10	43671001	HBU 20 ST 0,35	-
3	25	290	0,35	50	43672004	HBU 30 GP ST 0,35	-
				10	43672001	HBU 30 ST 0,35	-
4	25	290	0,35	50	43673004	HBU 40 GP ST 0,35	-
				10	43673001	HBU 40 ST 0,35	-
5	25	290	0,35	50	43670004	HBU 50 GP ST 0,35	-
				10	43670001	HBU 50 ST 0,35	-
6	25	290	0,35	10	43673111	HBU 60 ST 0,35	-
Drut ze stali nierdzewnej (INOX)							
1	25	290	0,30	10	43670013	HBU 10 INOX 0,30	-
2	25	290	0,30	10	43671003	HBU 20 INOX 0,30	-
3	25	290	0,30	10	43672003	HBU 30 INOX 0,30	-
4	25	290	0,30	50	43673005	HBU 40 GP INOX 0,30	-
				10	43673003	HBU 40 INOX 0,30	-
5	25	290	0,30	10	43670003	HBU 50 INOX 0,30	-
6	25	290	0,35	10	43673113	HBU 60 INOX 0,30	-
Drut mosiężny (MES)							
2	25	290	0,30	10	43671002	HBU 20 MES 0,30	-
3	25	290	0,30	10	43672002	HBU 30 MES 0,30	-
4	25	290	0,30	10	43673002	HBU 40 MES 0,30	-
5	25	290	0,30	10	43670002	HBU 50 MES 0,30	-



HBU LH, Long Handle

Odpowiednie do czyszczenia powierzchni, spawów i usuwania rdzy. Bardzo długi uchwyt.

Cechy produktu:

- Optymalna prezentacja na regałach PFERD TOOL-CENTER dzięki wygodnemu opakowaniu z zawieszką i wyraźnym oznaczeniom numeru EAN i rodzaju drutu.

Liczba rzędów	L _T [mm]	L [mm]	D _F [mm]		Nr artykułu	Nazwa	Cena/sztuka PLN
Drut stalowy (ST)							
3	25	350	0,35	10	43672011	HBU LH 30 ST 0,35	-
4	25	350	0,35	10	43673011	HBU LH 40 ST 0,35	-



HBK, do spoin pachwinowych

Ze względu na kształt V nadaje się do czyszczenia i usuwania rdzy ze zgrubień i spoin pachwinowych.



Cechy produktu:

- Optymalna prezentacja na regałach **PFERD**TOOL-CENTER dzięki wygodnemu opakowaniu z zawieszką i wyraźnym oznaczeniem numeru EAN i rodzaju drutu.

Liczba rzędów	L _T [mm]	L [mm]	D _F [mm]		Nr artykułu	Nazwa	Cena/sztuka PLN
Drut stalowy (ST)							
3	35	290	0,35	10	43676001	HBK 30 ST 0,35	-
Drut ze stali nierdzewnej (INOX)							
3	35	290	0,35	10	43676003	HBK 30 INOX 0,35	-

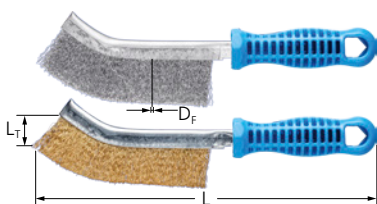

HBG, wersja wygięta

Znakomicie nadają się do czyszczenia trudno dostępnych miejsc, takich jak kąty, narożniki i rury.



Cechy produktu:

- Optymalna prezentacja na regałach **PFERD**TOOL-CENTER dzięki wygodnemu opakowaniu z zawieszką i wyraźnym oznaczeniem numeru EAN i rodzaju drutu.

Liczba rzędów	L _T [mm]	L [mm]	D _F [mm]		Nr artykułu	Nazwa	Cena/sztuka PLN
Drut stalowy (ST) – ST = stalowy drut mosiądzowany							
1	25	265	0,30	10	43660001	HBG 10 ST 0,30	-
Drut ze stali nierdzewnej (INOX)							
1	25	265	0,30	10	43662003	HBG 10 INOX 0,30	-
Drut mosiężny (MES)							
1	25	265	0,30	10	43662002	HBG 10 MES 0,30	-



HBUP, z plastikowym korpusem

Odpowiednia do czyszczenia powierzchni, usuwania rdzy, czyszczenia spawów. Bardzo długi uchwyt.

Cechy produktu:

- Pewna i bezpieczna praca dzięki wygiętemu, dwuelementowemu uchwytowi.

- Optymalna prezentacja na regałach **PFERD**TOOL-CENTER dzięki wygodnemu opakowaniu z zawieszka i wyraźnym oznaczeniom numeru EAN i rodzaju drutu.

Liczba rzędów	L _T [mm]	L [mm]	D _F [mm]		Nr artykułu	Nazwa	Cena/sztuka PLN
Drut stalowy (ST)							
3	25	290	0,40	10	43674503	HBUP 30 ST 0,40	-
4	25	290	0,40	10	43674504	HBUP 40 ST 0,40	-
5	25	290	0,40	10	43674505	HBUP 50 ST 0,40	-
Drut ze stali nierdzewnej (INOX)							
2	25	290	0,40	10	43674510	HBUP 20 INOX 0,40	-
3	25	290	0,40	10	43674511	HBUP 30 INOX 0,40	-
4	25	290	0,40	10	43674512	HBUP 40 INOX 0,40	-
Drut mosiężny (MES)							
3	25	290	0,30	10	43674507	HBUP 30 MES 0,30	-
4	25	290	0,30	10	43674508	HBUP 40 MES 0,30	-



HBZ, do świec zapłonowych

Zwłaszcza do czyszczenia świec zapłonowych, małych elementów obrabianych i narzędzi.

Cechy produktu:

- Doskonale nadaje się punktowego czyszczenia małych spawów.

- Optymalna prezentacja na regałach **PFERD**TOOL-CENTER dzięki wygodnemu opakowaniu z zawieszka i wyraźnym oznaczeniom numeru EAN i rodzaju drutu.

Liczba rzędów	L _T [mm]	L [mm]	D _F [mm]		Nr artykułu	Nazwa	Cena/sztuka PLN
Drut mosiężny (MES)							
3	15	145	0,15	10	43677002	HBZ 30 MES 0,15	-



HBB, szczotki bloczki z uchwytem

Solidna szczotka bloczek z drewna do ciężkich prac związanych z czyszczeniem.

Cechy produktu:

- Doskonale nadaje się do czyszczenia form do betonu.

- Ergonomiczna praca dzięki ugiętemu uchwytowi.

Liczba rzędów	L _T [mm]	L [mm]	D _F [mm]		Nr artykułu	Nazwa	Cena/sztuka PLN
Drut stalowy (ST)							
8	35	235	0,45	12	43678003	HBB 80 ST 0,45	-



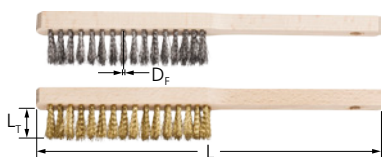

HBFM, dla mechaników precyzyjnych

Znakomite do lekkich prac na małych i delikatnych powierzchniach.



Cechy produktu:

- Optymalna prezentacja na regałach **PFERD**TOOL-CENTER dzięki wygodnemu opakowaniu z zawieszką i wyraźnym oznaczeniom numeru EAN i rodzaju drutu.

Liczba rzędów	L _r [mm]	L [mm]	D _f [mm]		Nr artykułu	Nazwa	Cena/sztuka PLN
Drut stalowy (ST)							
4	20	220	0,15	10	43674001	HBFM 40 ST 0,15	-
Drut ze stali nierdzewnej (INOX)							
4	20	220	0,15	10	43674003	HBFM 40 INOX 0,15	-
Drut mosiężny (MES)							
4	20	220	0,15	10	43674002	HBFM 40 MES 0,15	-



HBF, dla pilników

Za pomocą szczotki do pilników można łatwo oczyszczać pilniki zapchane wiórami.

Cechy produktu:

- Optymalna prezentacja na regałach **PFERD**TOOL-CENTER dzięki wygodnemu opakowaniu z zawieszką i wyraźnym oznaczeniom numeru EAN i rodzaju drutu.

Liczba rzędów	L _r [mm]	L [mm]	D _f [mm]		Nr artykułu	Nazwa	Cena/sztuka PLN
Drut stalowy (ST)							
1	7	232	0,15	5	12601000	HBF 10 ST 0,15	-

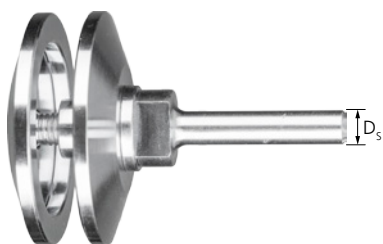

Trzpień mocujący do szczotek tarczowych

Umożliwia stosowanie szczotek tarczowych z otworami na napędy narzędzi z tulejami zaciskowymi np. elektryczne szlifierki proste i napędy wałków giętkich.

Cechy produktu:

- Stabilna pozycja szczotki.

D_s [mm]	Pasuje do \varnothing szczotki [mm]	Pasuje do \varnothing otworu D_A / D_M [mm]	Pasuje do		Nr artykułu	Nazwa	Cena/sztuka PLN
8	100, 115, 125	12, 14	Szczotki tarczowe RBU	1	43595061	BO 8/12-14 100-125	-
		22,2	Szczotki tarczowe RBG	1	43595051	BO 8/22,2 100-125	-
12	150, 180	22,2	Szczotki tarczowe RBU i RBG	1	43595062	BO 12/22,2 150-180	-
	200	22,2	Szczotki tarczowe RBU i RBG	1	43595063	BO 12/22,2 200	-

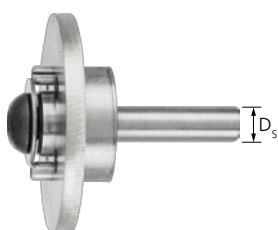

Trzpień mocujący do szczotek talerzowych

Umożliwia stosowanie szczotek talerzowych z otworami na napędy narzędzi z tulejami zaciskowymi np. elektryczne szlifierki proste i napędy wałków giętkich.

Cechy produktu:

- Stabilna pozycja szczotki.

D_s [mm]	Pasuje do \varnothing szczotki [mm]	Pasuje do \varnothing otworu D_A / D_M [mm]	Pasuje do		Nr artykułu	Nazwa	Cena/sztuka PLN
12	75-100	22,2	Szczotki talerzowe DBU	1	43595104	BO 12/22,2 75-100	-
	125-150	22,2	Szczotki talerzowe DBU	1	43595105	BO 12/22,2 125-150	-

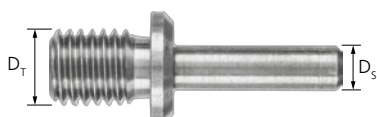

Uchwyt narzędziowy do POLISCRATCH, BO

Służy do mocowania szczotek POLISCRATCH na szlifierkach prostych, wałkach giętkich lub wiertarkach.

Cechy produktu:

- Stabilna pozycja szczotki.

D_T	D_s [mm]	Pasuje do		Nr artykułu	Nazwa	Cena/sztuka PLN
M14x2	8	Szczotki tarczowe RBU, POLISCRATCH	1	43595014	BO 8/M14	-



Trzpień mocujący do szczotek garnkowych

Umożliwiają stosowanie szczotek garnkowych na napędy narzędzi z tulejami zaciskowymi. Nadaje się również do stacjonarnego stosowania szczotek garnkowych z gwintem na maszynach CNC, centrach obróbkowych i robotach.

Cechy produktu:

- Stabilna pozycja szczotki.

D_s [mm]	Pasuje do \varnothing szczotki [mm]	Pasuje do		Nr artykułu	Nazwa	Cena/sztuka PLN
12	65-80	Szczotki garnkowe TBG i TBU	1	79183976	BO 12/SW22 65-80	-
20	100	Szczotki garnkowe TBG i TBU	1	79183977	BO 20/SW27 100	-

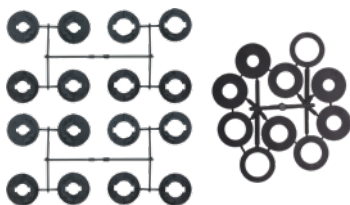

Zestaw adapterów AK 32 i AK 32-2

Zestaw adapterów AK 32 nadaje się do szczotek tarczowych od średnicy 150 mm w wykonaniu wąskim. Zestaw adapterów AK 32-2 nadaje się do szczotek tarczowych od średnicy 150 mm w wykonaniu szerokim.

Cechy produktu:

- Umożliwia użycie szczotek ze wszystkimi napędami dzięki dopasowaniu średnicy otworu dożądanego wymiaru.

- Stabilna pozycja szczotki.

Pasuje do	Ø otworów w zestawie [mm/cale]		Nr artykułu	Nazwa	Cena/sztuka PLN
RBU, wykonanie wąskie $\geq \varnothing 150$ mm	20/18/14/12/25,4 (1)/22,2 (7/8)/16 (5/8)/12,7 (1/2)	1	43690100	AS AK 32	-
RBU, wykonanie szerokie $\geq \varnothing 150$ mm	31,75/20/18/14/12/25,4 (1)/22,2 (7/8)/19,2 (3/4)/16 (5/8)/12,7 (1/2)	1	43690102	AS AK 32-2	-



Para adapterów AM 50,8 i APM 50,8

Para adapterów AM 50,8 nadaje się do szczotek tarczowych od średnicy 150 mm w wykonaniu szerokim i szczotek kompozytowych. Para adapterów APM 50,8 nadaje się do szczotek plecionych tarczowych o średnicy 200–250 mm oraz do nieplecionych szczotek tarczowych w wykonaniu jako szczotka do gratowania.

Zawartość:

Zestaw AM 50,8 zawiera 1 parę adapterów.
Zestaw APM 50,8 zawiera 3 pary adapterów.

Cechy produktu:

- Umożliwia użycie szczotek ze wszystkimi napędami dzięki dopasowaniu średnicy otworu dożądanego wymiaru.
- Stabilna pozycja szczotki.

Pasuje do	Ø otworów w zestawie [mm/cale]		Nr artykułu	Nazwa	Cena/sztuka PLN
RBU, wykonanie szerokie $\geq \varnothing 150$ mm, RBUP, wykonanie kompozytowe $\geq \varnothing 150$ mm	14	1	43690014	AP AM 50,8/14,0	-
	16,0	1	43690016	AP AM 50,8/16,0	-
	20,0	1	43690020	AP AM 50,8/20,0	-
	22,2	1	43690022	AP AM 50,8/22,2	-
	25,4	1	43690025	AP AM 50,8/25,4	-
	30	1	43690030	AP AM 50,8/30,0	-
	32,0	1	43690032	AP AM 50,8/32,0	-
	35	1	43690033	AP AM 50,8/35,0	-
RBG, szczotki tarczowe, plecione, $\varnothing 200$ – 250 mm, RBU, do gratowania $\varnothing 200$ –250 mm	16/18/20	1	43690035	APM 50,8/16-20	-
	22,2/25,4/30	1	43690036	APM 50,8/22,2-30	-
	32/35/40	1	43690037	APM 50,8/32-40	-



Szybkowymienialny uchwyt SWG

Do ręcznych prac szczotką wewnętrzną.



Cechy produktu:

- Komfortowa praca, ergonomiczny kształt.
- Aby łatwiej dotrzeć do trudno dostępnych miejsc, należy użyć przedłużki IBUV.

L [mm]	Gwint		Nr artykułu	Nazwa	Cena/sztuka PLN
135	M6	1	43690208	SWG-M6	-
	3/8 BSW	1	43690209	SWG-3/8 BSW	-
	1/2 BSW	1	43690207	SWG-1/2 BSW	-
150	Tuleja zaciskowa 6-mm	1	43690210	SWG-6	-

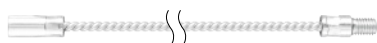

Przedłużka IBUV

Do pracy szczotką wewnętrzną z gwintem.

Cechy produktu:

- Optymalna praca w trudno dostępnych miejscach.

- W celu uzyskania większej długości całkowitej należy połączyć przedłużkę IBUV z uchwytem IBUS lub uchwytem szybkowymienialnym SWG.

L [mm]	Gwint	Średnica zewnętrzna łącznika gwintowanego [mm]		Nr artykułu	Nazwa	Cena/sztuka PLN
300	M6	12	1	43690211	IBUV M6 300	-
	3/8 BSW	12	1	43690212	IBUV 3/8 BSW 300	-
	1/2 BSW	16	1	43690203	IBUV 1/2 BSW 300	-
1 000	M6	12	1	43690200	IBUV M6 1000	-
	3/8 BSW	12	1	43690201	IBUV 3/8 BSW 1000	-
	1/2 BSW	16	1	43690202	IBUV 1/2 BSW 1000	-

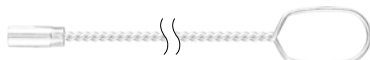

Przedłużka z uchwytem IBUS

Do pracy szczotką wewnętrzną z gwintem.

Cechy produktu:

- Optymalna praca w trudno dostępnych miejscach.

- W celu uzyskania większej długości całkowitej należy połączyć przedłużkę IBUV z uchwytem IBUS.

L [mm]	Gwint	Średnica zewnętrzna łącznika gwintowanego [mm]		Nr artykułu	Nazwa	Cena/sztuka PLN
300	M6	12	1	43690213	IBUS M6 300	-
	3/8 BSW	12	1	43690214	IBUS 3/8 BSW 300	-
	1/2 BSW	16	1	43690215	IBUS 1/2 BSW 300	-
1 000	M6	12	1	43690204	IBUS M6 1000	-
	3/8 BSW	12	1	43690205	IBUS 3/8 BSW 1000	-
	1/2 BSW	16	1	43690216	IBUS 1/2 BSW 1000	-



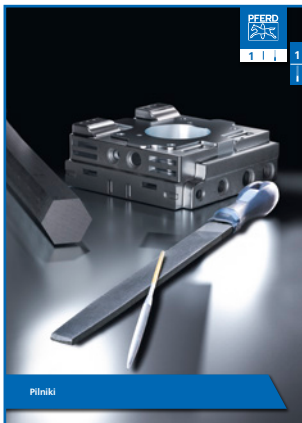

Pilniki



Narzędzia do frezowania, wiercenia i pogłębiania



Ściernice trzpieniowe



Narzędzia do szlifowania precyzyjnego i polerowania



Narzędzia diamentowe i CBN



Ściernice tarczowe do cięcia, listkowe i do zdzierania



Stacjonarne ściernice tarczowe do cięcia



Szczotki techniczne



Napędy narzędzi



Narzędzia do obróbki skrawaniem do użycia stacjonarnego

Nowości w programie PFERD



Bądź na bieżąco i odkrywaj nasze nowe produkty cyfrowo w Internecie. Nasze nowe produkty są oznaczone **niebieskimi** numerami artykułów w instrukcji obsługi narzędzi.